

光コネクタ製品

光コネクタ

単心光コネクタ

SC/SCSB

特長
 ■プッシュオン型で着脱が容易にできます。
 ■パッチパネルなどで広く使用されています。

用途
 ■公衆通信回線、データセンター、LAN、CATV、コンピューター伝送システム、計測器等。

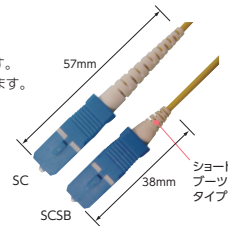

コネクタ種別 対応ファイバ	SC/SCSB			GIシリーズ
	SMシリーズ			
接続損失*	0.5dB以下	0.5dB以下	0.5dB以下	0.3dB以下
反射減衰量*	25dB以上	40dB以上	60dB以上	25dB以上
研磨面*	P.50 コネクタ適用表を参照ください			
取付可能コード	P.50 コネクタ適用表を参照ください			
整合剤の要否	否			
結合方法	プッシュオン結合			
標準規格	JIS C5973 (F04), IEC61754-4			

*SM用に低ロスタイプ(接続損失0.3dB以下)およびUPC研磨(反射減衰量55dB以上)も承ります。
 *GI用にSPC研磨(反射減衰量40dB以上)も承ります。ただし、GI(62.5)は対応していません。
 *SCSBはφ1.7mm、φ2mmコードのみ取付可能です。

SC2

特長
 ■SC型を高密度型にしたもので、着脱方法は専用着脱工具を使用します。
 ■アダプタは4連、5連があります。

用途
 ■公衆通信回線、LAN、CATV、コンピューター伝送システム、計測器等。



コネクタ種別 対応ファイバ	SC2			GIシリーズ
	SMシリーズ			
接続損失*	0.5dB以下	0.5dB以下		0.3dB以下
反射減衰量*	25dB以上	40dB以上		25dB以上
研磨面*	P.50 コネクタ適用表を参照ください			
取付可能コード	P.50 コネクタ適用表を参照ください			
整合剤の要否	否			
結合方法	プッシュオン結合			
標準規格	JIS C5973 (F04), IEC61754-4			

*SC2コネクタの着脱は専用の工具を用いています。
 *SM用に低ロスタイプ(接続損失0.3dB以下)およびUPC研磨(反射減衰量55dB以上)も承ります。
 *GI用にSPC研磨(反射減衰量40dB以上)も承ります。ただし、GI(62.5)は対応していません。

LC/LCSB

特長
 ■プッシュオン型で着脱が容易にできます。
 ■超小型コネクタで高密度実装が可能です。
 ■通信キャリアのバックボーンネットワークや、データセンター内のネットワーク機器、サーバーなどに幅広く使われています。

用途
 ■伝送装置、ネットワーク機器、データセンター等。



コネクタ種別 対応ファイバ	LC/LCSB			GIシリーズ
	SMシリーズ			
接続損失*	0.5dB以下	0.5dB以下	0.3dB以下	0.3dB以下
反射減衰量*	40dB以上	60dB以上	25dB以上	25dB以上
研磨面*	P.50 コネクタ適用表を参照ください			
取付可能コード	P.50 コネクタ適用表を参照ください			
整合剤の要否	否			
結合方法	プッシュオン結合			
標準規格	IEC61754-20			

*SM用に低ロスタイプ(接続損失0.3dB以下)およびUPC研磨(反射減衰量55dB以上)も承ります。
 *GI用にSPC研磨(反射減衰量40dB以上)も承ります。ただし、GI(62.5)は対応していません。
 *LCSBはφ1.7mm、φ2mmコードのAPC研磨品以外に取付可能です。

FC

特長
 ■ネジ締結型のコネクタです。
 ■APC研磨品は「ナローキー」タイプです。

用途
 ■公衆通信回線、LAN、CATV、計測器等。



コネクタ種別 対応ファイバ	FC			
	SMシリーズ			
接続損失*	0.5dB以下	0.5dB以下	0.5dB以下	0.3dB以下
反射減衰量*	25dB以上	40dB以上	60dB以上	25dB以上
研磨面*	P.50 コネクタ適用表を参照ください			
取付可能コード	P.50 コネクタ適用表を参照ください			
整合剤の要否	否			
結合方法	ネジ締結結合			
標準規格	JIS C5970 (F01), IEC61754-13			

*SM用に低ロスタイプ(接続損失0.3dB以下)およびUPC研磨(反射減衰量55dB以上)も承ります。
 *GI用にSPC研磨(反射減衰量40dB以上)も承ります。ただし、GI(62.5)は対応していません。
 *APC研磨品はコネクタメーカーが異なる場合と接続できない場合があります。接続相手コネクタとアダプタのメーカーを確認してください。

MU

特長
 ■プッシュオン型で着脱が容易にできます。
 ■超小型光コネクタで高密度実装が可能です。

用途
 ■光端局装置、光中継架等。

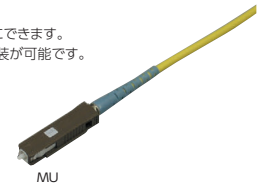

コネクタ種別 対応ファイバ	MU			GIシリーズ
	SMシリーズ			
接続損失*	0.5dB以下	0.5dB以下		0.3dB以下
反射減衰量*	40dB以上	60dB以上		25dB以上
研磨面*	P.50 コネクタ適用表を参照ください			
取付可能コード	P.50 コネクタ適用表を参照ください			
整合剤の要否	否			
結合方法	プッシュオン結合			
標準規格	JIS C5983 (F14), IEC61754-6			

*SM用に低ロスタイプ(接続損失0.3dB以下)およびUPC研磨(反射減衰量55dB以上)も承ります。
 *GI用にSPC研磨(反射減衰量40dB以上)も承ります。ただし、GI(62.5)は対応していません。

光コネクタ

2心光コネクタ

特長 ●単心コネクタを2連並べた構造で、単心コードへの取り付けと、一度に2心のコネクタ着脱が可能。●単心コネクタに比べ高密度な実装。

SCF

特長
 ■SC型の2連タイプでLAN用に適した端子間ピッチ12.7mmのF型です。
 SC型と互換性があります。
 ■プッシュオン型で着脱が容易にできます。



LCF

特長
 ■LC型の2連タイプで高密度実装に適した端子間ピッチ6.25mmのコネクタです。
 ■プッシュオン型で着脱が容易にできます。
 ■超小型光コネクタで高密度実装が可能です。

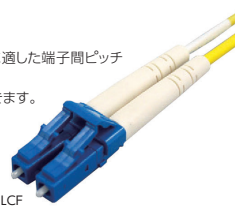

LCC

特長
 ■LC型の2連タイプで高密度実装に適した端子間ピッチ6.25mmのコネクタです。
 ■着脱可能なクリップを用いることで、単心or2連の変換が可能です。

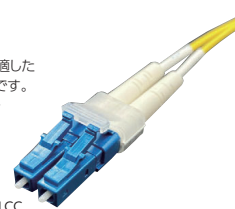

LCCSB

特長
 ■LCCのショートブーツ(SB)タイプです。
 ■LC型の2連タイプで高密度実装に適した端子間ピッチ6.25mmのコネクタです。
 ■着脱可能なクリップを用いることで、単心or2連の変換が可能です。



MUH

特長
 ■MU型の2連タイプで高密度実装に適した端子間ピッチ4.5mmのコネクタです。
 ■プッシュオン型で着脱が容易にできます。
 ■超小型光コネクタで高密度実装が可能です。



コネクタ種別 対応ファイバ	SCF			
	SMシリーズ			
接続損失*	0.5dB以下	0.5dB以下	0.5dB以下	0.3dB以下
反射減衰量*	25dB以上	40dB以上	60dB以上	25dB以上
研磨面*	P.50 コネクタ適用表を参照ください			
取付可能コード	P.50 コネクタ適用表を参照ください			
整合剤の要否	否			
結合方法	プッシュオン結合			
単心分離(極性変換)	不可			
標準規格	JIS C5973 (F04), IEC61754-4			

*SM用に低ロスタイプ(接続損失0.3dB以下)およびUPC研磨(反射減衰量55dB以上)も承ります。
 *GI用にSPC研磨(反射減衰量40dB以上)も承ります。ただし、GI(62.5)は対応していません。

コネクタ種別 対応ファイバ (光ファイバ記号)	LCF	
	SMシリーズ	GIシリーズ
接続損失*	0.5dB以下	0.3dB以下
反射減衰量*	40dB以上	25dB以上
研磨面*	P.50 コネクタ適用表を参照ください	
取付可能コード	P.50 コネクタ適用表を参照ください	
整合剤の要否	否	
結合方法	プッシュオン結合	
単心分離(極性変換)	不可	
標準規格	IEC61754-20	

*SM用に低ロスタイプ(接続損失0.3dB以下)およびUPC研磨(反射減衰量55dB以上)も承ります。
 *GI用にSPC研磨(反射減衰量40dB以上)も承ります。ただし、GI(62.5)は対応していません。

コネクタ種別 対応ファイバ (光ファイバ記号)	LCC	
	SMシリーズ	GIシリーズ
接続損失*	0.5dB以下	0.3dB以下
反射減衰量*	40dB以上	25dB以上
研磨面*	P.50 コネクタ適用表を参照ください	
取付可能コード	P.50 コネクタ適用表を参照ください	
整合剤の要否	否	
結合方法	プッシュオン結合	
単心分離(極性変換)	可能	
標準規格	IEC61754-20	

*SM用に低ロスタイプ(接続損失0.3dB以下)およびUPC研磨(反射減衰量55dB以上)も承ります。
 *GI用にSPC研磨(反射減衰量40dB以上)も承ります。ただし、GI(62.5)は対応していません。

コネクタ種別 対応ファイバ (光ファイバ記号)	LCCSB	
	SMシリーズ	GIシリーズ
接続損失*	0.5dB以下	0.3dB以下
反射減衰量*	40dB以上	25dB以上
研磨面*	P.50 コネクタ適用表を参照ください	
取付可能コード	P.50 コネクタ適用表を参照ください	
整合剤の要否	否	
結合方法	プッシュオン結合	
単心分離(極性変換)	可能	
標準規格	IEC61754-20	

*SM用に低ロスタイプ(接続損失0.3dB以下)およびUPC研磨(反射減衰量55dB以上)も承ります。
 *GI用にSPC研磨(反射減衰量40dB以上)も承ります。ただし、GI(62.5)は対応していません。

コネクタ種別 対応ファイバ (光ファイバ記号)	MUH	
	SMシリーズ	GIシリーズ
接続損失*	0.5dB以下	0.3dB以下
反射減衰量*	40dB以上	25dB以上
研磨面*	P.50 コネクタ適用表を参照ください	
取付可能コード	P.50 コネクタ適用表を参照ください	
整合剤の要否	否	
結合方法	プッシュオン結合	
単心分離(極性変換)	不可	
標準規格	JIS C5983 (F14), IEC61754-6	

*SMファイバ(R115mmのA1タイプ、SM/PAPB)も対応可能です。
 *SM用に低ロスタイプ(接続損失0.3dB以下)およびUPC研磨(反射減衰量55dB以上)も承ります。
 *GI用にSPC研磨(反射減衰量40dB以上)も承ります。ただし、GI(62.5)は対応していません。

光コネクタ製品

光コネクタ

FlexULC® Pro

特長

- LC型の2連タイプで高密度実装に適した端子間ピッチ6.25mmのコネクタです。
- 1.6mm細径コードを用いたユニブーツ構造のため、ラックへの高密度実装に最適です。
- プッシュプルグリップで着脱が容易に行えます。
- 作業現場で容易にプラグの左右入れ替え(極性変換)が可能です。

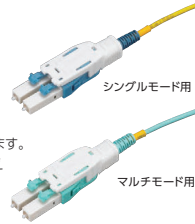

コネクタ種別 対応ファイバ (光ファイバ記号)	FULC2	
	SM(PA-A2)	GI(PE-A10G) GI(PE-A10G+)
接続損失*	0.5dB以下	0.3dB以下
反射減衰量*	40dB以上	25dB以上
研磨面*	P.50 コネクタ適用表を参照ください	
取付可能コード	1.6mm 2心ラウンドコード	
整合剤の要否	否	
結合方法	プッシュオン結合	
単心分離	否	
極性変換	可能	

*SM用に低ロスタイプ(接続損失0.3dB以下)およびUPC研磨(反射減衰量55dB以上)も承ります。
*GI(62.5)は対応していません。

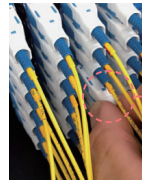

極性変換手順 / 動画はこちら

予告なくアドレスが
変更になり視聴できなくなる
場合がございます。



極性変換手順

- 治具を使わずに容易にプラグの左右入れ替え(極性変換)が可能です。
光ファイバを露出させないため、現場で簡単に、安心して極性変換作業が行えます。

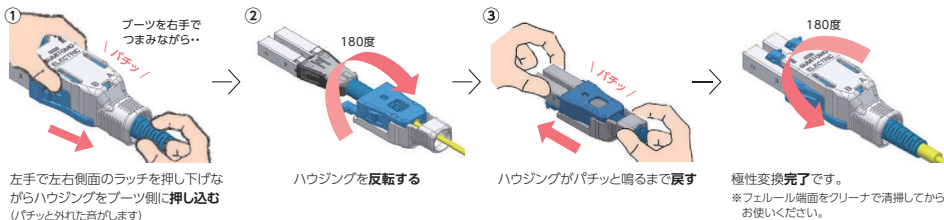

極性確認方法

ご使用時の極性は、コネクタ裏面にある「極性確認窓」の色(黒 or 灰)の組み合わせで簡単に識別できます。

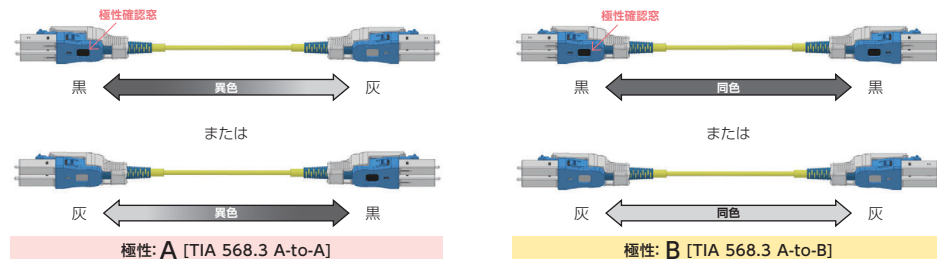

※極性Bご指定の出荷時は「黒・黒」です。

FlexULC® Pro付2心ラウンドコード / 2心ターミネーションケーブル / コード集合型ケーブル

FlexULC® Pro付2心ラウンドコード

- 業界トップクラスの細径1.6mm2心ラウンドコードを採用することでラック内のコードの輻輳を回避します。
- LSZH仕様です。

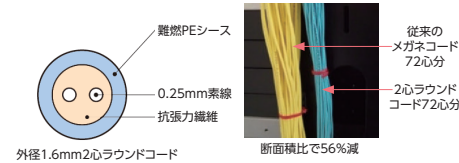

2心ラウンドコード仕様

コード種別	2心ラウンド型
ファイバ品種	OS2,OM3,OM4
ファイバ心数	2心
シース材料	難燃ポリエチレン(LSZH)
標準外径	1.6 mm
標準質量	2.0kg/km
許容張力	80 N
許容曲げ半径	光ファイバの許容曲げ半径

ご注文方法

品番例	2	-	FULC2.S	-	FULC2.S	-	SM(PA-A2)	-	B	(3M)	(KH150693)	
[心数]	[A端コネクタ+研磨記号]		[B端コネクタ+研磨記号]		[光ファイバ記号]		[極性]	[全長]	[コード部仕様書番号]			
[研磨記号]	P=PC S=SPC A=AdPC U=UPC											

コード外被材質	コード外径 (mm)	光ファイバ記号	コード外被色	仕様書番号	
				コード部	コネクタ部
LSZH	1.6	SM(PA-A2)	黄	KH150693	OPS2138006
		GI(PE-A10G)	アクア	KH150694	OPS2138007
		GI(PE-A10G+)	紫	KH150818	OPS2138007
		GI(PE-A10G+)	アクア	KH150695	OPS2138007

FlexULC® Pro付2心ターミネーションケーブル / コード集合型ケーブル

- 細径1.6mmの2心ラウンドコードを使ったケーブルです。
- 従来の単心コード集合型ケーブルに比べ、同一心数の断面積が約半分となり、限られた配線スペースを有効活用いただけます。
- フリアクアオープンダクトを使ったラック間の跨ぎ配線に適しています。

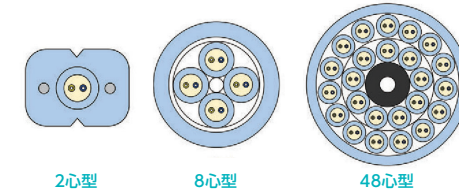

ケーブル構造	平型					丸型		
	2	8	16	24	48	0.25	1.6	1.6
光ファイバ心線外径 [mm]								
コード外径 [mm]								
ケーブル標準外径 [mm]	3.0×4.0	6.0	8.5	11.0	12.5	17.5		
標準質量 [kg/km]	20	35	60	95	115	210		
許容張力 [N]	150	220	220	430	430	460		
許容曲げ半径 [mm]	30	60	85	110	125	175		
許容側圧 [N/100mm]	980							
難燃性	JIS C 3005 (60度傾斜試験)							

2心ターミネーションケーブル

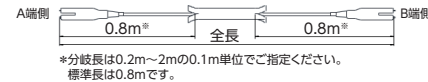

コード集合型ケーブル

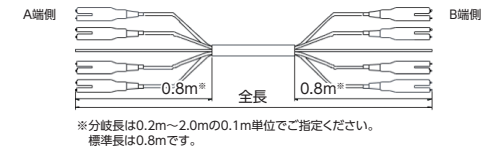

ご注文方法

品番例	96	-	FULC2.S	-	FULC2.S	-	OS2	-	B	-	RC	-	0.8	-	0.8	(10M)	(KG150810)	
[心数]	[A端コネクタ+研磨記号]		[B端コネクタ+研磨記号]		[光ファイバ記号]		[極性]	[ケーブル記号]	[A端分岐長]	[B端分岐長]	[製品全長]	[ケーブル部仕様書番号]						
[研磨記号]	P=PC S=SPC A=AdPC U=UPC AP=APC																	

ケーブル構造	コード外径 (mm)	光ファイバ記号	ケーブル記号	ケーブル外被色	コード外被色	心数*						仕様書番号		
						2	8	16	24	48	96	ケーブル部	コネクタ部	
ターミネーション	1.6	OS2	TM	黄	黄	○							KG150809	OPS2238072
コード集合型	1.6	OS2	RC	黄	黄		○						KG150810	OPS2238073
		OM3												

*0の付いていない心数は、受注後のケーブル生産となります。

光コネクタ製品

コネクタ付単心線／コネクタ付単心コード

コネクタ付単心線

■主に装置やパネル内の配線に使用されています。

心線種別	ポリエステルエラストマー心線
標準外径 [mm]	0.9
許容曲げ半径	光ファイバの許容曲げ半径

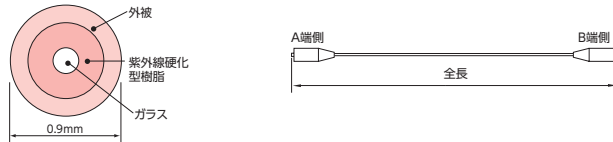

ご注文方法

品番例	(片端付) 1 - SC.S - 0 - SM(PAPB) - HY (3M) (KH150834)
(両端付) 1 - SC.S - SC.S - SM(PAPB) - HY (3M) (KH150834)	
【心数】 【A端コネクタ+研磨記号】 【B端コネクタ+研磨記号】 【光ファイバ記号】 【種別記号】 【全長】 【コード部仕様書番号】	
【研磨記号】 P=PC S=SPC A=AdPC U=UPC AP=APC	

種別	記号	光ファイバ記号	心線外被色	仕様書番号		
				コード部	片端付コネクタ部	両端付コネクタ部
ポリエステルエラストマー	HY	SM(PAPB)	黄	KH150834	OPS1538142	OPS1538143

コネクタ付単心コード

■心線にシースを被せただけのシンプルで細い構造のため、光キャビネット／成端架内部など外傷を受けにくい場所に使われます。

ノンハロコード(エココード) φ1.7 φ2

ハロゲン系物質や鉛などの重金属を含まない環境配慮品です。

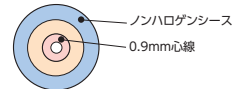

PVCコード φ1.7 φ2

従来から使われている一般的な光コードです。

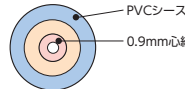

難燃RISERコード φ2

UL1666 RISER規格認定品です。

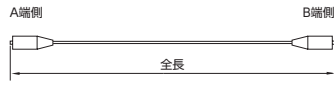
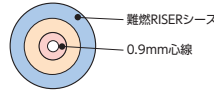

コード種別	ノンハロコード	PVCコード	難燃性RISERコード
光ファイバ心線外径 [mm]	0.9	0.9	0.9
標準外径 [mm]	1.7 2.0	1.7 2.0	2.0
標準質量 [kg/km]	2.5 4	2.5 4	4
許容張力 [N]	55 60	55 60	60
許容曲げ半径	光ファイバの許容曲げ半径		
難燃性	JIS C 3005 (60度傾斜試験)		UL 1666 RISER

ご注文方法

品番例	(片端付) 1 - SC.S - 0 - SM(PAPB) (3M) (T6H-15145)
(両端付) 1 - SC.S - SC.S - SM(PAPB) (3M) (T6H-15145)	
【心数】 【A端コネクタ+研磨記号】 【B端コネクタ+研磨記号】 【光ファイバ記号】 【全長】 【コード部仕様書番号】	
【研磨記号】 P=PC S=SPC A=AdPC U=UPC AP=APC	

種別	コード外径 (mm)	光ファイバ記号	コード外被色	仕様書番号		
				コード部	片端付コネクタ部	両端付コネクタ部
ノンハロコード(エココード)	1.7	SM(PAPB)	黄	KG150750	OPS1438181	OPS1438182
		GI(PE-A1G)	若草	KG150751	OPS1438253	OPS1438254
		GI(PE-A10G)	アリア	KG150757	OPS1438253	OPS1438254
PVCコード	1.7	SM(PAPB)	黄	KH150458	OPS1438181	OPS1438182
		SM(PA-A2)	黄	KH150574		
	2	SM(PAPB)	黄	T6H-15145	OPS1438183	OPS1438184
		SM(PA-A2)	黄	KH150495		
		GI(PE-A1G)	若草	T6H-14677		
		GI(PE-A10G)	桃	T6H-15052	OPS1438185	OPS1438186
難燃RISERコード	2	SM(PAPB)	黄	KG150590	OPS1438183	OPS1438184

コネクタ付2心 (メガネ)コード

コネクタ付2心(メガネ)コード

■架内配線などで2心単位の接続を行うときに用いるコードです。

ノンハロメガネコード(エココード) φ1.7 φ2

ハロゲン系物質や鉛などの重金属を含まない環境配慮品です。

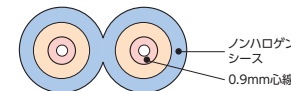

PVCメガネコード φ1.7 φ2

従来から使われている一般的な光コードです。

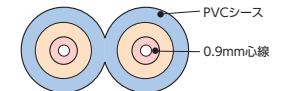

難燃RISERメガネコード φ2

UL1666 RISER規格認定品です。

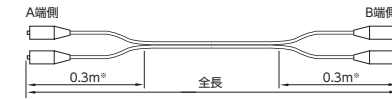
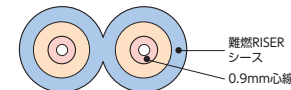

*分岐長は0.2m~1.0mの0.1m単位でご指定ください。標準長は0.3mです。

コード種別	ノンハロメガネコード	PVCメガネコード	難燃性RISERメガネコード
光ファイバ心線外径 [mm]	0.9	0.9	0.9
標準外径 [mm]	1.7×3.4 2.0×4.0	1.7×3.4 2.0×4.0	2.0×4.0
標準質量 [kg/km]	5 8	5 8	8
許容張力 [N]	110 120	110 120	120
許容曲げ半径	光ファイバの許容曲げ半径		
難燃性	JIS C 3005 (60度傾斜試験)		UL 1666 RISER

ご注文方法

品番例	(片端付) 2 - SC.S - 0 - SM(PAPB) - 0.3 - 0 (3M) (T6H-15185)
(両端付) 2 - SC.S - SC.S - SM(PAPB) - 0.3 - 0.3 (3M) (T6H-15185)	
【心数】 【A端コネクタ+研磨記号】 【B端コネクタ+研磨記号】 【光ファイバ記号】 【A端分岐長】 【B端分岐長】 【全長】 【コード部仕様書番号】	
【研磨記号】 P=PC S=SPC A=AdPC U=UPC AP=APC	

種別	コード外径 (mm)	光ファイバ記号	コード外被色	仕様書番号		
				コード部	片端付コネクタ部	両端付コネクタ部
ノンハロコード(エココード)	1.7	SM(PAPB)	黄	KG150752	OPS1438191	OPS1438192
		GI(PE-A1G)	若草	KG150753		
		GI(PE-A10G)	アリア	KG150754	OPS1438193	OPS1438194
PVCコード	1.7	SM(PAPB)	黄	T6H-16024	OPS1438195	OPS1438196
		SM(PAPB)	黄	KH150459	OPS1438191	OPS1438192
	2	GI(PE-A1G)	若草	KH150566	OPS1438193	OPS1438194
		SM(PAPB)	黄	T6H-15185	OPS1438195	OPS1438196
		GI(PE-A1G)	若草	T6H-14952		
		GI(PE-A10G)	桃	T6H-14293	OPS1438197	OPS1438198
難燃RISERコード	2	SM(PAPB)	黄	KH150335		
		GI(PE-A10G+)	桃	T6H-16889		
	2	SM(PAPB)	黄	KG150594	OPS1438195	OPS1438196
		GI(PE-A10G)	アリア	KG150564	OPS1438197	OPS1438198

コネクタ付低摩擦コード

摩擦係数が従来コードの約半分以下のシース材料を採用することで、従来コードでは困難だったコード巻戻時の通線作業や、コード群から不要となった特定コードだけの撤去作業等が可能となりました。

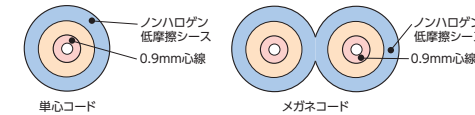

ご注文方法

品番例	(両端付) 単心 1 - SC.S - SC.S - SM(PA-A2) - LF (3M) KG150840
メガネ 2 - SC.S - SC.S - SM(PA-A2) - LF - 0.3 - 0.3 (3M) KG150832	
【心数】 【A端コネクタ+研磨記号】 【B端コネクタ+研磨記号】 【光ファイバ記号】 【コード記号】 【A端単心コード長】 【B端単心コード長】 【全長】 【ケーブル部仕様書番号】	
【研磨記号】 P=PC S=SPC A=AdPC U=UPC AP=APC	

低摩擦コード

種別	コード内径 (mm)	光ファイバ記号	コード記号	コード外被色	仕様書番号		
					コード部	片端付コネクタ部	両端付コネクタ部
単心	1.7	SM(PA-A2)		黄	KG150840	OPS2438166	OPS2438167
		GI(PE-A10G)		アリア	KG150821	OPS2438168	OPS2438169
		SM(PA-A2)		黄	KG150832	OPS2438170	OPS2438171
		GI(PE-A10G)		アリア	KG150833	OPS2438172	OPS2438173

光コネクタ製品

コネクタ付層燃型ケーブル／コネクタ付テープスロット型ケーブル

コネクタ付層燃型ケーブル

- テンションメンバのまわりに光ファイバ心線を配し、外被にLAPシースを施したケーブルです。
- 細径、軽量で機械的強度、防水、防湿性に優れたケーブルです。

心数	2	4	6	8	10	12
光ファイバ心線外径 [mm]	0.9					
標準外径 [mm]	9.0		12.0			
標準質量 [kg/km]	85		140			
許容張力 [N]	1180		1570			
許容曲げ半径 [mm]	90		120			
許容側圧 [N/100mm]	980					
難燃性	JIS C.3521 (垂直トレイ試験)					

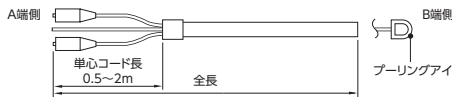
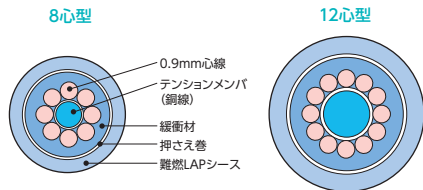

ご注文方法

LC 対応不可。ケーブル外被色: 黒 (K) のみ。

品番例	許容側圧	心数	SC.SPC	0	SM(PAPB)	LLAPFR	K	50	Y	0.8	0	0
	両端付	12	-	-	-	-	-	-	-	-	-	-
	両端付	12	-	-	-	-	-	-	-	-	-	-

[心数] [A端コネクタ+研磨記号] [B端コネクタ+研磨記号] [光ファイバ記号] [ケーブル種別] [ケーブル外被色] [全長] [コード外被色] [A端単心コード長] [B端単心コード長] [プーリングアイ(非有,0-間)]

[研磨記号] SPC (PCIは省略) ※SPC→AdPC 研磨への変更は別途ご指定ください。

種類 (シース材質)	コード外径 (mm)	心数					光ファイバ記号	ケーブル種別	コード外被色	仕様書番号			
		2	4	6	8	10				12	ケーブル部(2, 4, 6, 8心)	ケーブル部(10, 12心)	片端付コネクタ部
難燃LAP	3	○	○	○	○	○	SM(PAPB)	LLAPFR	Y(真)	6H-24680	6H-17279	YAS1238310	YAS1238311
		○	○	○	○	○	GI(PE-A1G)	LLAPFR	YG(若草)	6H-26814	6H-26815	YAS1738035	YAS1738038
		○	○	○	○	○	GI(PE-A10G)	LLAPFR	YG(若草)	6H-26816	6H-26817	YAS1838139	YAS1838140

コネクタ付テープスロット型ケーブル

- テープスロット型ケーブルに成端部を設け、単心コネクタを取り付けた光ケーブルです。
- 局舎等の引き込みに使われます。

心数	24	60	100	200	300
光ファイバ(集線)外径 [mm]	0.25				
標準外径 [mm] *	9.5	10.5	13.5	16.5	22
標準質量 [kg/km] *	80	95	150	210	360
テンションメンバ径 [mm]	1.6	1.8	2.3		2.6
許容張力 [N]	1180	1500	2440		3120
許容曲げ半径 敷設後 [mm]	95	105	135	165	220
許容曲げ半径 敷設中 [mm]	190	210	270	330	440

* ポリエチレンシースの場合の数値。

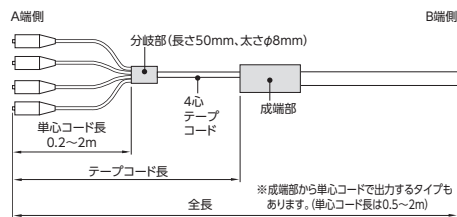
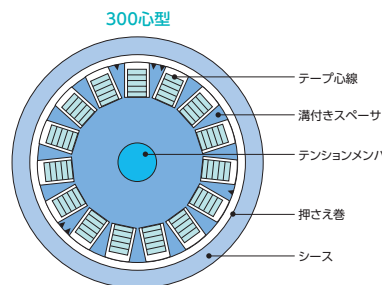

ご注文方法

品番例	片端付	40	SM(PAPB)	-	SZ4(EZB)	-	WB-E	-	DT	-	50	-	3	-	1	-	SC.SPC
		[心数]	[光ファイバ記号]		[ケーブル種別]		[防湿隔壁付成端ケーブル記号]		[全長]		[テープコード長]		[単心コード長]		[コネクタ種]		[研磨記号]

[研磨記号] SPC もしくは AdPC (PCIは省略)

成端部	心数	長さ(mm)	太さ(mm)	光ファイバ記号
	4~24	180以下	30以下	SM(PAPB)
	28~200	300以下	65以下	GI(PE-A1G)
	204~300	300以下	85以下	

ラック内、ラック間配線用高強度光コード／高強度光ケーブル

タフライト®コード/タフライト®ケーブル

特許第5326159号取得

従来コード比2倍の強度とキックせず、曲げ癖が付きにくい光コードです。



※現地組立コネクタ(P.53, P.57)を取り付けご希望の際はお問合せください。

- コード引っかけ、扉への挟み込み等に強く折れにくい。
- 配線、全長収納が簡単。
- キックせず、曲げ癖が付きにくい。
- ターミネーションケーブル、集合型ケーブルにも対応可能。

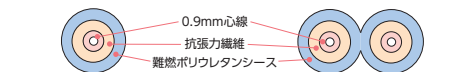

単心タフライト®コード

メガタフライト®コード

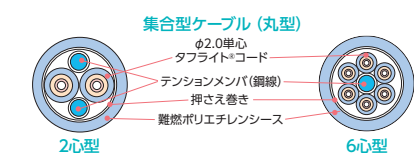

タフライト®コードの強さ



※分岐長は0.2m~2.0mの0.1m単位でご指定ください。標準長は0.8mです。
※ 分岐長は0.2m~1.0mの0.1m単位でご指定ください。標準長は0.3mです。
※ 分岐長は0.2m~2.0mの0.1m単位でご指定ください。標準長は0.8mです。
これらは使用条件として保証するものではありません。ファイバは折れにくくなっていますが、許容曲げ半径以下では寿命が低下する可能性があります。

ご注文方法

品番例 (両端付)	単心	1	-	SC.S	-	SC.S	-	SM(PAPB)	-	EC	(3M)		(KG150416)	
		2心	2 <td>-<td>SC.S</td><td>-<td>SC.S</td><td>-<td>SM(PAPB)</td><td>-<td>EC</td><td>0.3</td><td>-</td><td>0.3 (3M)</td><td>(KG150420)</td></td></td></td></td>	- <td>SC.S</td> <td>-<td>SC.S</td><td>-<td>SM(PAPB)</td><td>-<td>EC</td><td>0.3</td><td>-</td><td>0.3 (3M)</td><td>(KG150420)</td></td></td></td>	SC.S	- <td>SC.S</td> <td>-<td>SM(PAPB)</td><td>-<td>EC</td><td>0.3</td><td>-</td><td>0.3 (3M)</td><td>(KG150420)</td></td></td>	SC.S	- <td>SM(PAPB)</td> <td>-<td>EC</td><td>0.3</td><td>-</td><td>0.3 (3M)</td><td>(KG150420)</td></td>	SM(PAPB)	- <td>EC</td> <td>0.3</td> <td>-</td> <td>0.3 (3M)</td> <td>(KG150420)</td>	EC	0.3	-	0.3 (3M)
	平型	2	- <td>SC.S</td> <td>-<td>SC.S</td><td>-<td>SM(PAPB)</td><td>-<td>ECTM</td><td>0.8</td><td>-</td><td>0.8 (10M)</td><td>(KG150424)</td></td></td></td>	SC.S	- <td>SC.S</td> <td>-<td>SM(PAPB)</td><td>-<td>ECTM</td><td>0.8</td><td>-</td><td>0.8 (10M)</td><td>(KG150424)</td></td></td>	SC.S	- <td>SM(PAPB)</td> <td>-<td>ECTM</td><td>0.8</td><td>-</td><td>0.8 (10M)</td><td>(KG150424)</td></td>	SM(PAPB)	- <td>ECTM</td> <td>0.8</td> <td>-</td> <td>0.8 (10M)</td> <td>(KG150424)</td>	ECTM	0.8	-	0.8 (10M)	(KG150424)
	丸型	4	- <td>SC.S</td> <td>-<td>SC.S</td><td>-<td>SM(PAPB)</td><td>-<td>ECRC</td><td>0.8</td><td>-</td><td>0.8 (20M)</td><td>(KG150426)</td></td></td></td>	SC.S	- <td>SC.S</td> <td>-<td>SM(PAPB)</td><td>-<td>ECRC</td><td>0.8</td><td>-</td><td>0.8 (20M)</td><td>(KG150426)</td></td></td>	SC.S	- <td>SM(PAPB)</td> <td>-<td>ECRC</td><td>0.8</td><td>-</td><td>0.8 (20M)</td><td>(KG150426)</td></td>	SM(PAPB)	- <td>ECRC</td> <td>0.8</td> <td>-</td> <td>0.8 (20M)</td> <td>(KG150426)</td>	ECRC	0.8	-	0.8 (20M)	(KG150426)

[心数] [A端コネクタ+研磨記号] [B端コネクタ+研磨記号] [光ファイバ記号] [コード記号] [A端単心コード長] [B端単心コード長] [全長] [ケーブル部仕様書番号]

[研磨記号] P=PC S=SPC A=AdPC U=UPC AP=APC

タフライト®コード

コード外径 (mm)	光ファイバ記号	コード記号	ケーブル外被色	コード外被色	仕様書番号	
					ケーブル部	両端付コネクタ部
単心	SM(PAPB)	EC	黄	黄	KG150416	OPS1438222
	GI(PE-A1G)		若草	若草	KG150418	OPS1438224
	GI(PE-A10G)		アリア	青	青	KG150419
2心(メガネ)	SM(PAPB)	ECRC	黄	黄	KG150420	OPS1438226
	GI(PE-A1G)		若草	若草	KG150422	OPS1438228
	GI(PE-A10G)		アリア	青	青	KG150423

タフライト®ケーブル

コード外径 (mm)	光ファイバ記号	コード記号	ケーブル外被色	コード外被色	心数								仕様書番号					
					2	4	6	8	12	16	24	32	ケーブル部	両端付コネクタ部				
平型	SM(PAPB)	ECTM	黄	黄	○													
	GI(PE-A1G)		若草	若草	○													
	GI(PE-A10G)		青	青	○													
丸型	SM(PAPB)	ECRC	黄	黄	○	○	○	○	○									
	GI(PE-A1G)		若草	若草	○													
	GI(PE-A10G)		若草	若草	○													

光コネクタ製品

MPOコネクタと極性

MPOコネクタとは

■MPOコネクタは12本などの複数の光ファイバを一括接続できる光コネクタです。当社はMPOコネクタの開発メーカーとして、長年にわたり信頼性の高いMPOコネクタを製造・販売しています。

MPOコネクタの構造

■MPOコネクタはガイドピンありタイプと、ガイドピンなしタイプをアダプタ等を介して接続します。キーと呼ばれる突起で接続する方向（極性）が決まります。

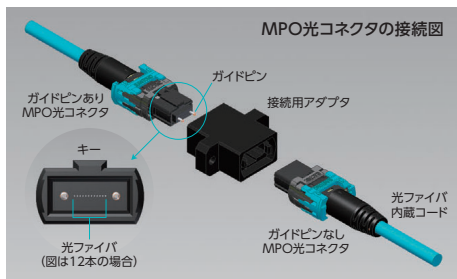

MPOコネクタのメリット

1. 融着不要の多心一括接続

融着時に必要なケーブルの前処理等が不要で、プラグアンドプレイで簡単に12心などの多心一括接続が可能です。

2. 敷設性の改善、輻輳の回避、光ファイバ収容密度の向上

12心の光ファイバを敷設する場合、ケーブル断面積およびコネクタ断面積が約1/4になることから、敷設性の改善、ケーブル輻輳の回避、ファイバ収容密度の向上が可能となります。

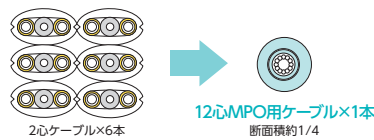

極性の説明 TIA-568.3 12MPOコネクタの場合

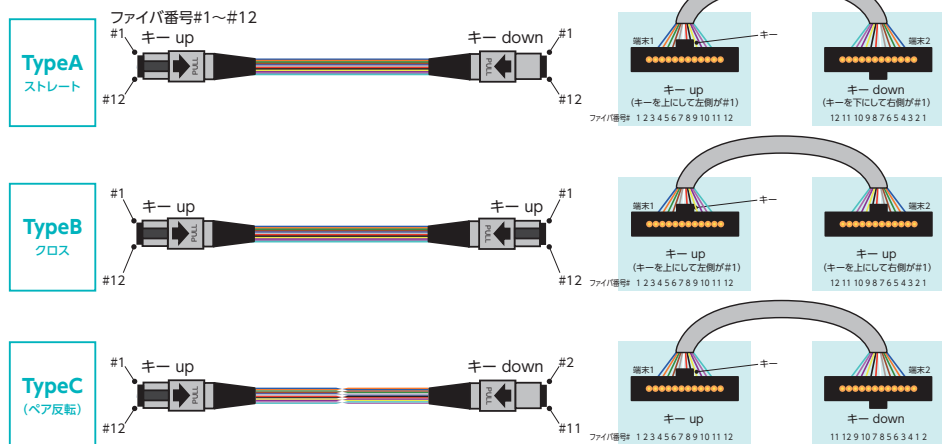

<解説>位置番号とファイバ番号は別物

各種極性の位置番号とファイバ番号の関係

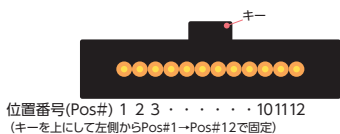

位置番号 (Pos#)		1	2	3	4	5	6	7	8	9	10	11	12
ファイバ番号#	TypeA (A to A)	1	2	3	4	5	6	7	8	9	10	11	12
	端末1	1	2	3	4	5	6	7	8	9	10	11	12
	端末2	12	11	10	9	8	7	6	5	4	3	2	1
	TypeB (A to B)	1	2	3	4	5	6	7	8	9	10	11	12
	端末1	1	2	3	4	5	6	7	8	9	10	11	12
	端末2	2	1	4	3	6	5	8	7	10	9	12	11

TypeAの通光例：Pos#1に入射した光は、逆端のPos#1から出射
TypeBの通光例：Pos#1に入射した光は、逆端のPos#12から出射

SumiMPO® コネクタ

SumiMPO® コネクタ

世界トップクラスの小型化を実現し、なおかつフィールドでの使いやすさも大幅に向上させたMPOコネクタです。

1. 小型化と機械強度の向上

■小型化世界トップクラス

全長約38mmという小型化を実現しました。QSFP光モジュールやMPOカセットへのアクセスが容易になり、光ケーブルのラックからの飛び出しを最小限に抑えることができます。

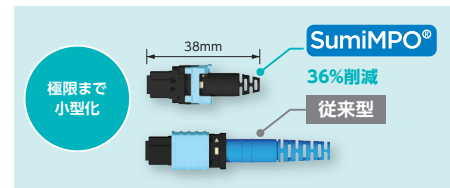

2. 使い勝手の向上

■ガイドピンあり/なし変換

フィールドでガイドピンのあり/なし変換が可能になりました。多くの場合、ケーブルアセンブリのMPOコネクタはガイドピンが不要であることから、パッチ接続の追加など必要な時だけガイドピンを取り付ければよく、効率の良い運用が可能です。

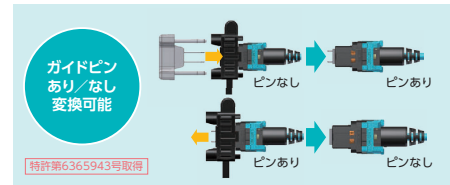

■着脱を容易にするプッシュルタブ

取り付け・取り外し可能なタブを使えば手の入りにくい場所でも容易に着脱作業が行えます。

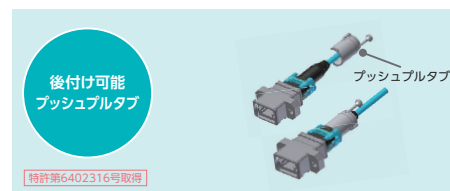

■機械強度世界トップクラス

機械強度がさらに向上しました。コネクタの挿抜や配線作業を安心して行うことができます。光ケーブルに引っ張り負荷がかかった際の損失増を最小限に抑えることができます。

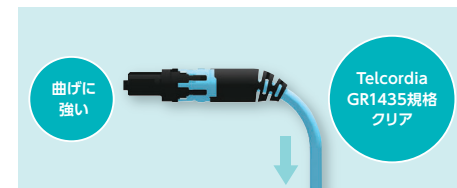

■極性変換可能

フィールドで極性変換（キー方向の反転）が可能になりました。極性違いによる接続トラブルを回避でき、ケーブルを取り換えずに10GBASE-SRから40GBASE-SR4への移行も可能です。

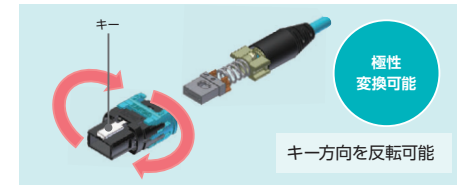

SumiMPO®の機能適用表 (○=適用可、×=適用不可)

ファイバ種	SM		GI	
	12	24	12	24
心数	○	○	○	○
ガイドピンあり/なし変換	○	○	○	○
極性変換*	×	×	○	×
プッシュルタブ取付	○	○	○	○

* SMは斜め研磨のためキー方向を反転させると嵌合できなくなります。

SumiMPO®用ツール

■SumiMPO®用に高密度実装時の着脱に便利なプッシュルタブ、ガイドピンありなし変換用治具、極性変換用治具をご用意しています。

物品	品名	品番	最小販売単位	備考	ガイドピンなし→ガイドピンあり変換時に使用	ガイドピンあり→ガイドピンなし変換時に使用	極性変換(キー上下反転)時に使用
プッシュルタブ	MPOV5 PUSH-PULL TAB V2	AS261229	10	取り付け・取り外し可能な着脱用タブです。	○	○	○
ガイドピンありなし変換用治具	MPOV5 WEDGE TOOL	AS261190	1	ガイドピンありなし変換を行う際に使用する共通治具です。	○	○	○
ガイドピン挿入治具(ガイドピン2本付)	MPOV5 GUIDE-PIN INSERT TOOL WITH PIN	AS238831	2	ピンなしをピンありに変換する際、MPOにピンを挿入するピン付き治具です。	○	○	○
	MPOV5 GUIDE-PIN INSERT TOOL WITH PIN FOR SMALL	AS238872	2		○	○	○
極性変換治具	MPOV5 HOUSING DISASSEMBLY TOOL	AS261192	10	極性(キー方向)を変換する際に使用する治具	○	○	○

光コネクタ製品

MPOケーブルリングソリューション

MPOケーブルリングソリューション

スイッチ〜サーバー間などの大容量光配線を効率的に行えるMPOケーブルリングソリューションをご提供いたします。

SumiMPO® 付トランクケーブルを使うことのメリット

- ネットワーク機器収容ラックとサーバーラック間を架上や架下を使って高密度に配線することにより限られる配線スペースを有効活用できます。
- 外径3mmラウンドコードの外側にシースを施す二重シース型で側圧特性を強化、フリアク等の床下配線にも適しています。

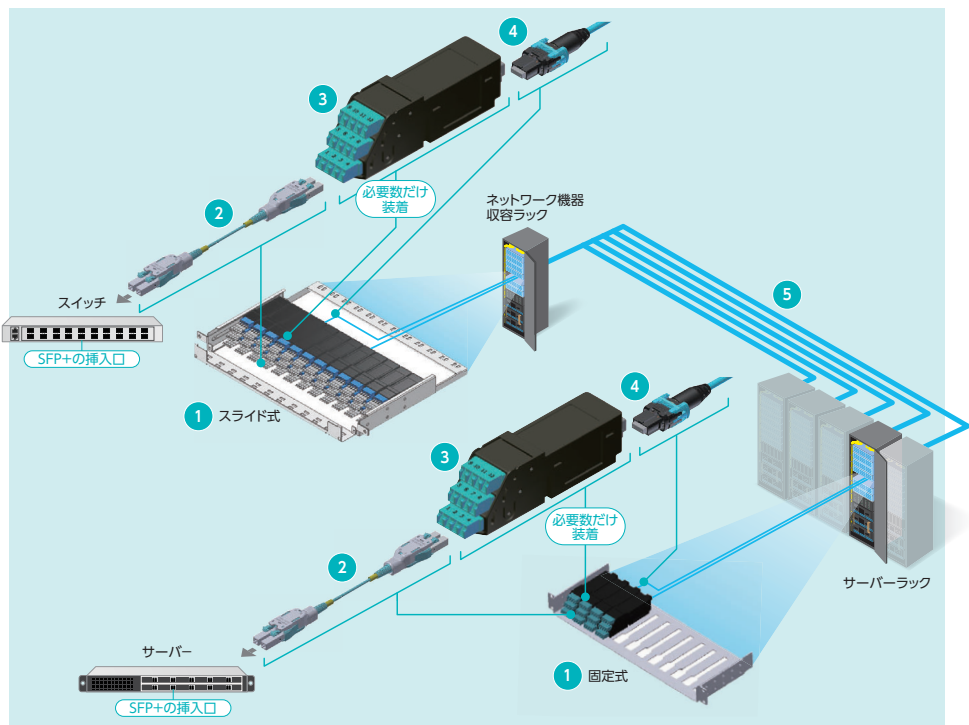

1 PrecisionFlex® カセットシャーシ

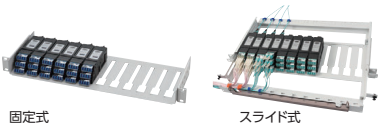

固定式

スライド式

12心MPOカセットを最大12台搭載可能です。シャーシは、台座を前側に引き出せる「スライド式」と、シンプル構成な「固定式」の2つのメニューがあります。

2 FlexULC® Pro コネクタ



現場で安心・安全に極性変換可能なユニブーツ型2心LCコネクタです。

3 PrecisionFlex® MPOカセット



12心MPOコネクタを12個のLCコネクタに変換できるカセットです。LCコネクタ側はチルトアップ機構でコネクタ挿抜が容易に行えます。

4 SumiMPO® コネクタ



世界トップクラスの小型化を実現しつつ、フィールドでの使い勝手も追及したMPOコネクタです。

5 SumiMPO® 付トランクケーブル



ラック間や床下等の長スパン配線に適した二重シース型の丈夫なトランクケーブルです。

MPOケーブルリングソリューション

10G⇔40G(25G⇔100G)変換ソリューション

既存の10Gネットワークを使って40Gネットワークへ移行、または25Gネットワークを使って100Gネットワークへ移行するための変換方法をご提案いたします。

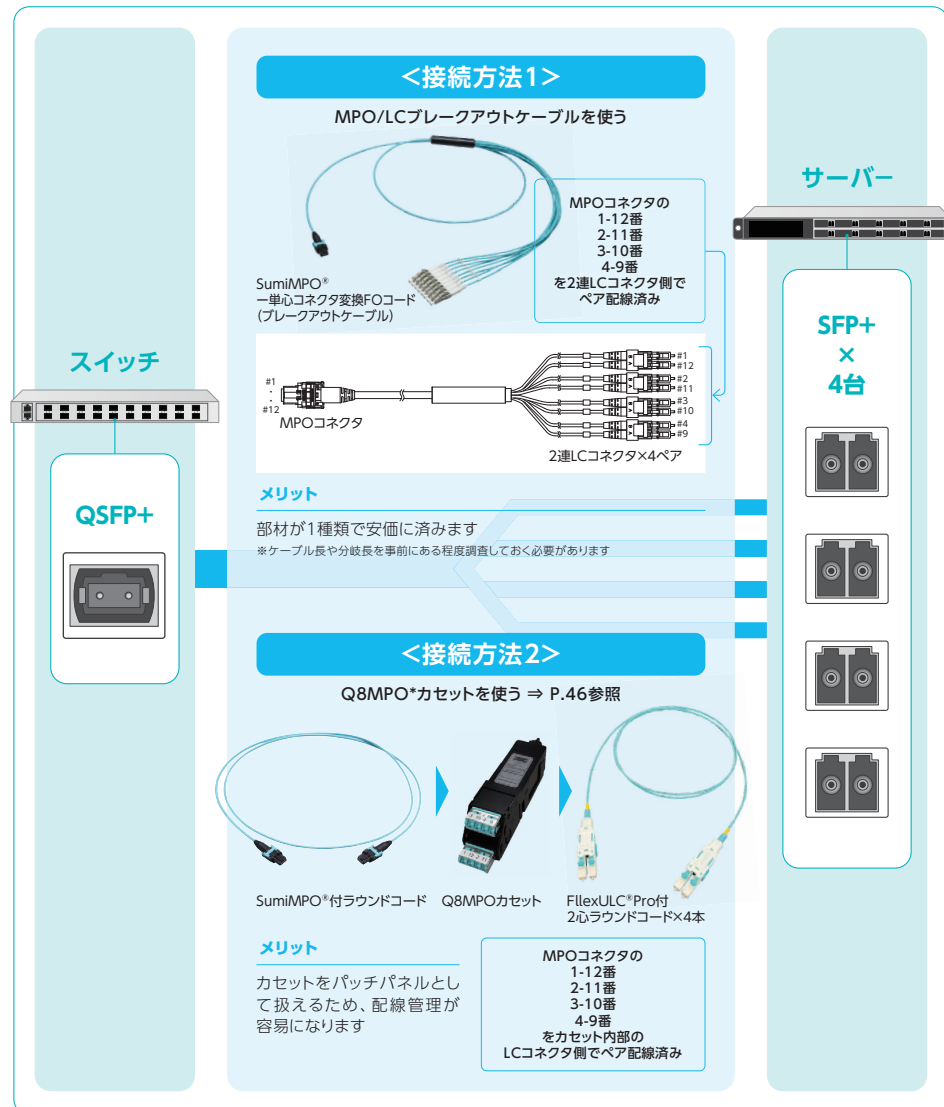

<接続方法1>

MPO/LCブレイクアウトケーブルを使う

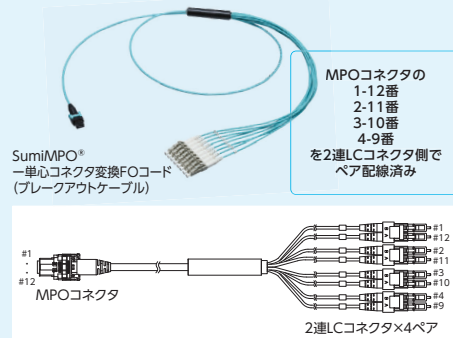

SumiMPO® 単心コネクタ変換FOコード (ブレイクアウトケーブル)

MPOコネクタの
1-12番
2-11番
3-10番
4-9番
を2連LCコネクタ側で
ペア配線済み

MPOコネクタ

メリット

部材が1種類で安価に済みます

*ケーブル長や分岐長を事前に程度調査しておく必要があります

<接続方法2>

Q8MPO®カセットを使う ⇒ P.46参照



SumiMPO®付ラウンドコード Q8MPOカセット FlexULC®Pro付
2心ラウンドコード×4本

メリット

カセットをパッチパネルとして扱えるため、配線管理が容易になります

MPOコネクタの
1-12番
2-11番
3-10番
4-9番
をカセット内部の
LCコネクタ側でペア配線済み

*Q8MPOコネクタ

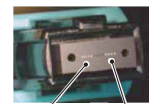

受信側4ch 送信側4ch

40GBASE-SR4や100GBASE-SR4光モジュールに接続されるMPOコネクタは12MPOコネクタで使用される12chのファイバ配列の内、左写真のように両側4chの計8chのみを使って送受信を行います。このようなMPOコネクタを住友電工では「Q8MPOコネクタ」と称して製品化しています。

光コネクタ製品

多心光コネクタ

多心光コネクタ

特長 ● 光ファイバテープへの取り付け、多心ファイバの高密度一括接続が可能。 ● 1心当たりコストは単心コネクタに比べ低コスト。

MPO

特長

■ SC並みの大きさで12心までの高密度接続が可能な多心一括コネクタです。

用途

■ データセンター内配線、WDMネットワーク、スーパーコンピュータ、伝送装置等。



ラウンドコードタイプ テープ心線タイプ

コネクタ種別	MPO	
対応ファイバ (光ファイバ記号)	SM, SM (PB), SM (PAPB)	GI (PE-A1G), GI (PE-A10G), GI (PE-A10G+)
接続損失		
低損失グレード	0.35dB以下 (マスタプラグ接続)	0.25dB以下 (マスタプラグ接続)
標準グレード	0.75dB以下 (マスタプラグ接続)	0.35dB以下 (マスタプラグ接続)
反射減衰量	55dB以上	—
研磨面	斜めPC	直角PC
適用心数	12	
整合剤の要否	否	
結合方法	プッシュオン結合	
標準規格	IEC61754-7-1	
信頼性	Telcordia-GR-1435-CORE 準拠	

2次元MPO (24MPO)

特長

■ MTフェルルに12心テープ心線を2列に配列し、24心の一括接続を実現しています。 ■ 高密度配線に最適です。

用途

■ データセンター内配線、WDMネットワーク、スーパーコンピュータ、伝送装置等。

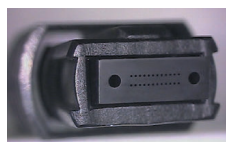

24MPO

コネクタ種別	2次元MPO	
対応ファイバ (光ファイバ記号)	SM, SM (PB), SM (PAPB)	GI (PE-A1G), GI (PE-A10G), GI (PE-A10G+)
接続損失		
低損失グレード	0.35dB以下 (マスタプラグ接続)	0.35dB以下 (マスタプラグ接続)
標準グレード	0.75dB以下 (マスタプラグ接続)	0.75dB以下 (マスタプラグ接続)
反射減衰量	55dB以上	—
研磨面	斜めPC	直角PC
適用心数	24	
整合剤の要否	否	
結合方法	プッシュオン結合	
信頼性	Telcordia-GR-1435-CORE 準拠	

24MPOのMTフェルル押圧力は当社標準10Nです。20N品についてはお問い合わせください。

MPOコネクタ付テープ心線

■ 複数の0.25mm (UV) 素線を平行に並べて、紫外線硬化型樹脂で一括被覆した心線です。 ■ 装置内等の高密度配線に適しており、多心の光コネクタを取り付けます。

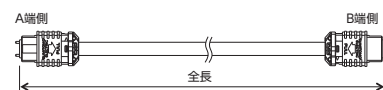
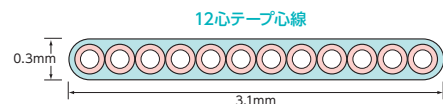

MPOコネクタ端面清掃の重要性について

光コネクタの端面汚れは、光ファイバの伝送特性にとって致命的な影響を及ぼします。通信光が伝搬するガラスのコア部の直径は、マルチモードファイバで50μm、シングルモードファイバに至っては10μm未満と極めて小さく、顕微鏡を使わないとその状態を観察することはできません。コネクタ端面が汚れた状態で相手側コネクタと接続すると、汚れの原因である異物(埃や塵など)が狭み込まれ、簡単にコア部をふさいで通信光を遮ってしまう可能性があります。更にこれらの異物が端面を傷付けてしまうと、現地で端面を清掃しただけではもはや正常な接続特性は得られず、メーカーにてコネクタ修理が必要になる場合があります。

特にMPOコネクタは複数本の光ファイバが同一端面に並んでいるため、SCやLCコネクタのような単心コネクタ以上に注意して端面清掃を行う必要があります。今は便利な清掃クリーナーが市販されていますので、接続相手と合わせてしっかり清掃した上で接続していただきますようお願いいたします。接続用アダプタやMPOカセットのように奥でMPOコネクタが待機している製品については、ペンタイプの専用クリーンをお使いください。

また、MPOコネクタの両端にあるガイドピン周りに汚れが付着している場合もあります。専用クリーンで端面清掃しても伝送特性が改善されない場合は、ガイドピン周りをスティック型クリーン等で清掃してみてください。

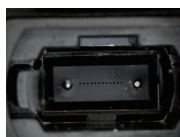

端面汚れは致命的



MPO用クリーン ペンタイプ (P.49参照)

SumiMPO®付コード/ケーブル

SumiMPO®付ラウンドコード

■ 0.25mm素線を12本 or 24本内蔵した敷設が容易な丸型光コードで、主にラック内配線に使用します。 ■ UL1651 プレナムグレード対応です。

ラウンドコード

	12	24
心数		
光ファイバ素線外径 [mm]	0.25	
標準外径 [mm]	3.0	3.8
標準質量 [kg/km]	9	13
許容張力 [N]	100	
許容曲げ半径 [mm]	25	

環境配慮型 (LSZH仕様) のケーブルもご用意です。お問い合わせください。

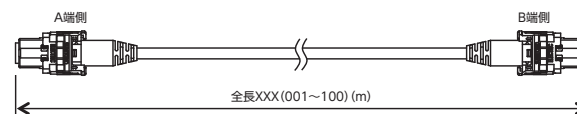

ご注文方法

ピン有、または記載のないコネクタ種別はお問合せください。全長が10mを超える場合は、トランクケーブルの使用を推奨します。

品番例	3	A	012	A	P	-	VD1	VD1	ZZZ	A	-	100	M
	[ファイバ種別]	[ファイバ心数]	シース色	シース材料	A端コネクタ記号			B端コネクタ記号			極性 (TIA-568.3)	全長	
2: OS2	012: 12心	A: アクア	P: プレナム	VB1: 12MPO	ピン無	標準	VB1: 12MPO	ピン無	標準	A: TYPE-A		1~100m	
3: OM3	024: 24心	L: 黄		VD1: 12MPO	ピン無	低損失	VD1: 12MPO	ピン無	低損失	B: TYPE-B			
4: OM4				VH1: Q8MPO	ピン無	標準	VH1: Q8MPO	ピン無	標準				
				VJ1: Q8MPO	ピン無	低損失	VJ1: Q8MPO	ピン無	低損失				

心数	ファイバ種別	A端コネクタ記号	B端コネクタ記号	極性 (TIA-568.3)	損失グレード	品番例	仕様書番号	主な用途			
12	OS2	SM (PAPB)	ピン無	12MPO	ピン無	12MPO	Type-A	標準	2A 012LP - VB1 VB1 ZZZA - XXXM	YAS1538042	SMエジュール間、高密度接続
								低損失	2A 012LP - VD1 VD1 ZZZA - XXXM		
	Type-B	標準	2A 012LP - VB1 VB1 ZZZB - XXXM	YAS1638141	SMエジュール間、高密度接続						
		低損失	2A 012LP - VD1 VD1 ZZZB - XXXM								
	OM3	PEA10G	ピン無	12MPO	ピン無	12MPO	Type-A	標準	3A 012AP - VB1 VB1 ZZZA - XXXM	YAS1538038	10GBASE-SR
								低損失	3A 012AP - VD1 VD1 ZZZA - XXXM		
Type-B	標準	3A 012AP - VB1 VB1 ZZZB - XXXM	YAS1538066	40GBASE-SR4, 100GBASE-SR4							
	低損失	3A 012AP - VD1 VD1 ZZZB - XXXM									
OM4	PEA10G+	ピン無	12MPO	ピン無	12MPO	Type-A	標準	4A 012AP - VB1 VB1 ZZZA - XXXM	YAS1538041	10GBASE-SR	
							低損失	4A 012AP - VD1 VD1 ZZZA - XXXM			
Type-B	標準	4A 012AP - VB1 VB1 ZZZB - XXXM	YAS1538056	40GBASE-SR4, 100GBASE-SR4							
	低損失	4A 012AP - VD1 VD1 ZZZB - XXXM									
24	OS2	SM (PAPB)	ピン無	24MPO	ピン無	24MPO	Type-A	標準	2A 024LP - VB1 VB1 ZZZA - XXXM	YAS1538156	SMエジュール間、高密度接続
								低損失	2A 024LP - VD1 VD1 ZZZA - XXXM		
	Type-B	標準	3A 024AP - VB1 VB1 ZZZA - XXXM	YAS1538157	100GBASE-SR10						
		低損失	3A 024AP - VD1 VD1 ZZZA - XXXM								
OM3	PEA10G	ピン無	24MPO	ピン無	24MPO	Type-A	標準	4A 024AP - VB1 VB1 ZZZA - XXXM	YAS1538158	100GBASE-SR10	
							低損失	4A 024AP - VD1 VD1 ZZZA - XXXM			
Type-B	標準	4A 024AP - VB1 VB1 ZZZB - XXXM									

光コネクタ製品

SumiMPO®付コード／ケーブル

SumiMPO®付トランクケーブル

■ラック間や床下配線などに適した両端MPO付光ファイバケーブルです。ラウンドコードに二重シースを行うことで機械強度が強化されています。

トランクケーブル

心数	12	24	48
コード心数	12	24	12
光ファイバ素線外径 [mm]	0.25		
標準外径 [mm]	5.5	6.5	10
標準質量 [kg/km]	40	50	85
許容張力 [N]	660	660	660
許容曲げ半径 (布設中) [mm]	100	130	200
許容曲げ半径 (布設後) [mm]	55	65	100

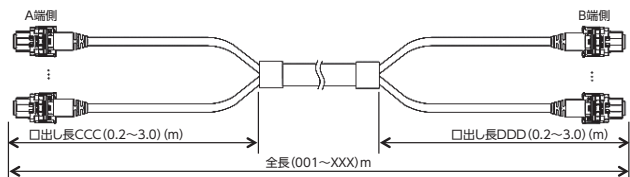
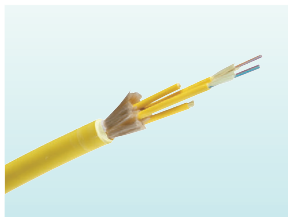
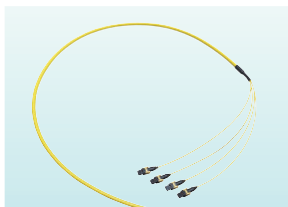

ご注文方法

ピン有、または記載のないコネクタ種別はお問合せください。

品番例	3	C	012	A	J	-	VD1	-	CCC	-	VD1	-	DDD	A	-	XXX	M
[ファイバ種別]	[コード構造]	[ファイバ心数]	シース色	シース材料	A端コネクタ記号	A端側ケーブル口出し長	B端コネクタ記号	B端側ケーブル口出し長	極性 (TIA-568.3)	全長							
2: OS2	C: 12心ラウンドコード	012: 12心	A: アーク	J: JS	VB1:12MPO ピン無 標準	0.2~3.0m	VB1:12MPO ピン無 標準	0.2~3.0m	A: TYPE-A	001~XXX							
3: OM3	D: 24心ラウンドコード	024: 24心	L: 黄		VD1:12MPO ピン無 低損失		VD1:12MPO ピン無 低損失		B: TYPE-B								
4: OM4		048: 48心			VH1:Q8MPO ピン無 標準		VH1:Q8MPO ピン無 標準										
					VJ1:Q8MPO ピン無 低損失		VJ1:Q8MPO ピン無 低損失										

心数	ファイバ種別	A端コネクタ記号	B端コネクタ記号	極性 (TIA-568.3)	損失	品番例	仕様書番号	主な用途	
12	OS2 SM(PAPB)	ピン無	12MPO	ピン無	12MPO	Type-A	標準 2C 012LJ - VB1 - CCC - VB1 - DDDA - XXXM	SMモジュール間、高密度接続	
						低損失 2C 012LJ - VD1 - CCC - VD1 - DDDA - XXXM			
						Type-B	標準 2C 012LJ - VB1 - CCC - VB1 - DDDB - XXXM		
	低損失 2C 012LJ - VD1 - CCC - VD1 - DDDB - XXXM								
	Type-A	標準 3C 012AJ - VB1 - CCC - VB1 - DDDA - XXXM	10GBASE-SR						
	低損失 3C 012AJ - VD1 - CCC - VD1 - DDDA - XXXM								
Type-B	標準 3C 012AJ - VB1 - CCC - VB1 - DDDB - XXXM								
12	OM3 PEA10G	ピン無	12MPO	ピン無	12MPO	Type-A	標準 3C 012AJ - VB1 - CCC - VB1 - DDDA - XXXM	40GBASE-SR4、100GBASE-SR4	
						低損失 3C 012AJ - VD1 - CCC - VD1 - DDDA - XXXM			
						Type-B	標準 3C 012AJ - VB1 - CCC - VB1 - DDDB - XXXM		
	低損失 3C 012AJ - VD1 - CCC - VD1 - DDDB - XXXM								
	Type-A	標準 4C 012AJ - VB1 - CCC - VB1 - DDDA - XXXM	10GBASE-SR						
	低損失 4C 012AJ - VD1 - CCC - VD1 - DDDA - XXXM								
Type-B	標準 4C 012AJ - VB1 - CCC - VB1 - DDDB - XXXM								
48	OM3 PEA10G	ピン無	12MPO	ピン無	12MPO	Type-A	標準 3C 048AJ - VB1 - CCC - VB1 - DDDA - XXXM	10GBASE-SR	
						低損失 3C 048AJ - VD1 - CCC - VD1 - DDDA - XXXM			
						Type-A	標準 4C 048AJ - VB1 - CCC - VB1 - DDDA - XXXM		
	低損失 4C 048AJ - VD1 - CCC - VD1 - DDDA - XXXM								
	OM4 PEA10G+	ピン無	12MPO	ピン無	12MPO	Type-A	標準 3D 024AJ - VB1 - CCC - VB1 - DDDA - XXXM		SMモジュール間、高密度接続
						低損失 3D 024AJ - VD1 - CCC - VD1 - DDDA - XXXM			
Type-A						標準 2D 024LJ - VB1 - CCC - VB1 - DDDA - XXXM			
低損失 2D 024LJ - VD1 - CCC - VD1 - DDDA - XXXM									
24	OS2 SM(PAPB)	ピン無	24MPO	ピン無	24MPO	Type-A	標準 3D 024AJ - VB1 - CCC - VB1 - DDDA - XXXM	100GBASE-SR10	
						低損失 3D 024AJ - VD1 - CCC - VD1 - DDDA - XXXM			
						Type-A	標準 4D 024AJ - VB1 - CCC - VB1 - DDDA - XXXM		
	低損失 4D 024AJ - VD1 - CCC - VD1 - DDDA - XXXM								
	OM3 PEA10G	ピン無	24MPO	ピン無	24MPO	Type-A	標準 3D 024AJ - VB1 - CCC - VB1 - DDDA - XXXM		100GBASE-SR10
						低損失 3D 024AJ - VD1 - CCC - VD1 - DDDA - XXXM			
Type-A						標準 4D 024AJ - VB1 - CCC - VB1 - DDDA - XXXM			
低損失 4D 024AJ - VD1 - CCC - VD1 - DDDA - XXXM									

SumiMPO®付コード／ケーブル

SumiMPO®単心コネクタ変換FOコード

- 片端MPO、他端単心コネクタのFOコードです。
- OM3-OM4のMPO-LC変換FOコードは40GBASE-SR4のMPOポートをブレイクアウトして10GBASE-SRのLCポートに接続する場合などに使用します。
- 測定用コードとしてもお使いいただけます (非測定コネクタがガイドピンなしの場合、測定用コードのMPOはガイドピンありとなりますのでご注意ください)。
- UL1651プレナムグレード対応です。

環境配慮型 (LSZH仕様) のケーブルもご用意しています。お問い合わせください。

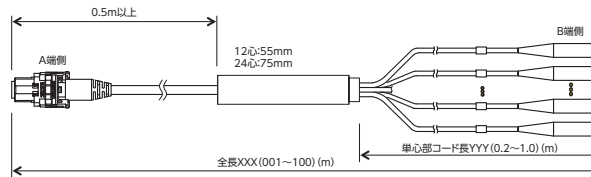

ご注文方法

ピン有、または記載のないコネクタ種別はお問合せください。全長が 10m を超える場合は、トランクケーブルの使用を推奨します。

品番例	3	A	012	A	P	-	VD1	-	LI2	-	YYYY	-	XXX	M
[ファイバ種別]	[ファイバ心数]	シース色	シース材料	A端コネクタ記号			B端コネクタ記号+研磨			単心部コード長	全長			
2: OS2	012: 12心	A: アーク	P: プレナム	VB1:12MPO ピン無 標準			LA2:LCSB+SPC研磨			0.2~1.0m	1~100m			
3: OM3	024: 24心	L: 黄		VD1:12MPO ピン無 低損失			LC2:LCSB+PC研磨							
4: OM4				VH1:Q8MPO ピン無 標準			LG2:LCCSB+SPC研磨							
				VJ1:Q8MPO ピン無 低損失			LI2:Q8MPO+PC研磨							
							SA2:SCSB+SPC研磨							
							SC2:SCSB+PC研磨							

心数	ファイバ種別	A端コネクタ記号	B端コネクタ記号	単心コネクタ数	損失	グレード	品番例	仕様書番号		
12	OS2 SM(PAPB)	ピン無	12MPO	12	標準	標準	2A 012LP - VB1 - LG2 - YYYY - XXXM	YAS1538114		
							低損失		2A 012LP - VD1 - LG2 - YYYY - XXXM	
							標準		2A 012LP - VB1 - LA2 - YYYY - XXXM	
							低損失		2A 012LP - VD1 - LA2 - YYYY - XXXM	
							標準		2A 012LP - VB1 - SA2 - YYYY - XXXM	
							低損失		2A 012LP - VD1 - SA2 - YYYY - XXXM	
	12	OM3 PEA10G	ピン無	12MPO	12	標準	標準	2A 012LP - VH1 - LG2 - YYYY - XXXM	YAS1538114	
								低損失		2A 012LP - VD1 - LG2 - YYYY - XXXM
								標準		2A 012LP - VJ1 - LG2 - YYYY - XXXM
								低損失		2A 012LP - VD1 - VJ1 - LG2 - YYYY - XXXM
								標準		3A 012AP - VB1 - LI2 - YYYY - XXXM
								低損失		3A 012AP - VD1 - LI2 - YYYY - XXXM
12	OM3 PEA10G	ピン無	12MPO	12	標準	標準	3A 012AP - VB1 - LC2 - YYYY - XXXM	YAS1538116		
							低損失		3A 012AP - VD1 - LC2 - YYYY - XXXM	
							標準		3A 012AP - VB1 - SC2 - YYYY - XXXM	
							低損失		3A 012AP - VD1 - SC2 - YYYY - XXXM	
							標準		3A 012AP - VH1 - LI2 - YYYY - XXXM	
							低損失		3A 012AP - VD1 - LI2 - YYYY - XXXM	
	12	OM4 PEA10G+	ピン無	12MPO	12	標準	標準	4A 012AP - VB1 - LI2 - YYYY - XXXM	YAS1538108	
								低損失		4A 012AP - VD1 - LI2 - YYYY - XXXM
								標準		4A 012AP - VB1 - LC2 - YYYY - XXXM
								低損失		4A 012AP - VD1 - LC2 - YYYY - XXXM
								標準		4A 012AP - VB1 - SC2 - YYYY - XXXM
								低損失		4A 012AP - VD1 - SC2 - YYYY - XXXM
12	OM4 PEA10G+	ピン無	12MPO	8	標準	標準	4A 012AP - VH1 - LI2 - YYYY - XXXM	YAS1538064		
							低損失		4A 012AP - VD1 - LI2 - YYYY - XXXM	
							標準		4A 012AP - VB1 - LI2 - YYYY - XXXM	
							低損失		4A 012AP - VD1 - LI2 - YYYY - XXXM	
							標準		4A 012AP - VB1 - LC2 - YYYY - XXXM	
							低損失		4A 012AP - VD1 - LC2 - YYYY - XXXM	
	12	OM4 PEA10G+	ピン無	8MPO	8	標準	標準	4A 012AP - VH1 - LI2 - YYYY - XXXM	YAS1538162	
								低損失		4A 012AP - VD1 - LI2 - YYYY - XXXM
								標準		4A 012AP - VB1 - LC2 - YYYY - XXXM
								低損失		4A 012AP - VD1 - LC2 - YYYY - XXXM
								標準		4A 012AP - VB1 - SC2 - YYYY - XXXM
								低損失		4A 012AP - VD1 - SC2 - YYYY - XXXM
24	OS2 SM(PAPB)	ピン無	24MPO	24	標準	標準	2A 024LP - VB1 - SA2 - YYYYF24 - XXXM	YAS1638074		
							低損失		2A 024LP - VD1 - SA2 - YYYYF24 - XXXM	
							標準		2A 024LP - VB1 - LA2 - YYYYF24 - XXXM	
							低損失		2A 024LP - VD1 - LA2 - YYYYF24 - XXXM	
							標準		3A 024AP - VB1 - SC2 - YYYYF24 - XXXM	
							低損失		3A 024AP - VD1 - SC2 - YYYYF24 - XXXM	
	24	OM3 PEA10G	ピン無	24MPO	24	標準	標準	3A 024AP - VB1 - SC2 - YYYYF24 - XXXM	YAS1638037	
								低損失		3A 024AP - VD1 - SC2 - YYYYF24 - XXXM
								標準		3A 024AP - VB1 - LC2 - YYYYF24 - XXXM
								低損失		3A 024AP - VD1 - LC2 - YYYYF24 - XXXM
								標準		4A 024AP - VB1 - SC2 - YYYYF24 - XXXM
								低損失		4A 024AP - VD1 - SC2 - YYYYF24 - XXXM
24	OM4 PEA10G+	ピン無	24MPO	24	標準	標準	4A 024AP - VB1 - SC2 - YYYYF24 - XXXM	YAS1638136		
							低損失		4A 024AP - VD1 - SC2 - YYYYF24 - XXXM	
							標準		4A 024AP - VB1 - LC2 - YYYYF24 - XXXM	
							低損失		4A 024AP - VD1 - LC2 - YYYYF24 - XXXM	
							標準		4A 024AP - VB1 - SC2 - YYYYF24 - XXXM	
							低損失		4A 024AP - VD1 - SC2 - YYYYF24 - XXXM	

光ファイバケーブル 光コネクタ製品 光成端箱/光接続箱 光ローシヤ 融着接続機/工具 光システム製品 パッシブ製品 H・P・C・F 光の基礎知識

光ファイバケーブル 光コネクタ製品 光成端箱/光接続箱 光ローシヤ 融着接続機/工具 光システム製品 パッシブ製品 H・P・C・F 光の基礎知識

光コネクタ製品

SumiMPO®付コード/ケーブル

SumiMPO®単心コネクタ変換トランクケーブル

- 片端MPO、他端単心コネクタ付きトランクケーブルです。
- 単心光モジュール側にMPOカセットを設置するスペースがない場合などの使用に適しています。24心トランクケーブルも対応可能です。

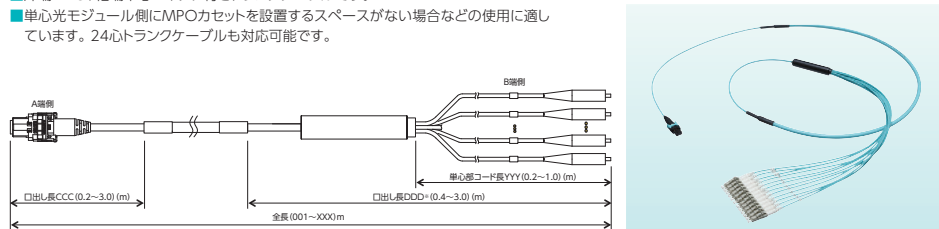

ご注文方法

ピン有、または記載のないコネクタ種別はお問合せください。

品番例	3	C	012	A	J	-	VD1	-	CCC	-	LI2	-	DDD	-	YYF	-	XXX	M		
[ファイバ種別]	OS2	[コード構造]	C:12芯ラウンドコード	[ファイバ心数]	008:8心	シース色	A:アーク	シース材料	J:JIS	A端コネクタ記号	VB1:12MPOピン無標準	A端側ケーブル口出し長	0.2~3.0m	B端コネクタ記号+研磨	LA2:LCSB+SPC研磨	B端側ケーブル口出し長*	0.4~3.0m	単心部コード長*	0.2~1.0m	001~XXX
	3:OM3		012:12心		L:黄					VD1:12MPOピン無低損失	LC2:LCSB+PC研磨			LG2:LCCSB+SPC研磨						
	4:OM4									VH1:Q8MPOピン無標準	LI2:LCCSB+PC研磨			SA2:SCSB+SPC研磨						
										VJ1:Q8MPOピン無低損失	SC2:SCSB+PC研磨									

* B端側ケーブル口出し長(DDD) ≧ 単心部コード長(YYY) + 0.2(m) でご指定ください。
 例えば、YYY=0.3(m)の場合、DDD ≧ 0.3+0.2=0.5
 すなわち、DDD ≧ 0.5(m)となります。

心数	ファイバ種別	A端コネクタ記号	B端コネクタ記号	単心コネクタ数	損失グレード	品番例	仕様書番号
12	OS2	SM(PAPB)	ピン無 12MPO	LCCSB SPC	標準	2C 012LJ - VB1 - CCC - LG2 - DDD - YYF - XXXM	YAS1538169
				SCSB SPC	低損失	2C 012LJ - VD1 - CCC - LG2 - DDD - YYF - XXXM	
	OM3	PEA10G	ピン無 12MPO	LCCSB PC	標準	3C 012AJ - VB1 - CCC - LI2 - DDD - YYF - XXXM	YAS1538170
				SCSB PC	低損失	3C 012AJ - VD1 - CCC - LI2 - DDD - YYF - XXXM	
			ピン無 Q8MPO	LCCSB PC	標準	3C 012AJ - VB1 - CCC - SC2 - DDD - YYF - XXXM	YAS1538172
				SCSB PC	低損失	3C 012AJ - VD1 - CCC - SC2 - DDD - YYF - XXXM	
OM4	PEA10G+	ピン無 12MPO	LCCSB PC	標準	4C 012AJ - VB1 - CCC - LI2 - DDD - YYF - XXXM	YAS1538171	
			SCSB PC	低損失	4C 012AJ - VD1 - CCC - LI2 - DDD - YYF - XXXM		
		ピン無 Q8MPO	LCCSB PC	標準	4C 012AJ - VB1 - CCC - SC2 - DDD - YYF - XXXM	YAS1538173	
			SCSB PC	低損失	4C 012AJ - VD1 - CCC - SC2 - DDD - YYF - XXXM		

MPO/LCコネクタ変換カセット

PrecisionFlex® MPOカセット/Q8MPOカセット

- 12MPOコネクタを単心LCコネクタ×12個あるいは2連LCコネクタ×6個に変換可能なカセットです。
- LCアダプタは4連のシャッタ付です。側面キャップの取外しや保管が不要です。
- LCアダプタは3段が独立したチルトアップ機構を有しており、LCコネクタの挿抜作業を容易にしています。
- MPOコネクタのポート番号#1-12、#2-11、#3-10、#4-9がそれぞれLCコネクタ側でペアになるよう予め内部配線済みのQ8MPOカセットもメニュー化しています。適用例はP.40をご参考ください。

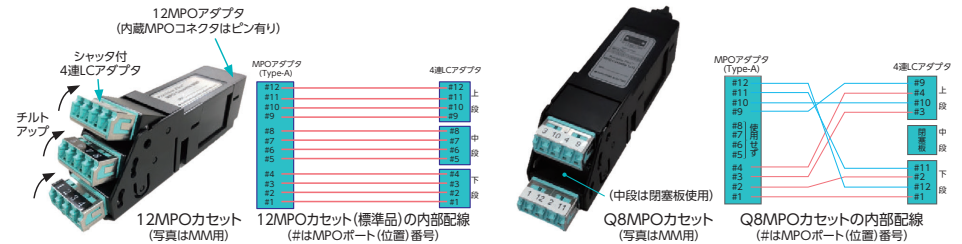

	品名	心数	ファイバ種別	前面側アダプタ	背面側アダプタ	挿入損失 (dB)*	外形寸法mm W×H×D	重量kg	仕様書番号
MPOカセット	PFCST-SM-1X12MPOM-LC-S	12	SM OS1/OS2 兼用	LC	12MPO	0.65以下	34×43×151	0.1	YAS1638097
	PFCST-MM-1X12MPOM-LC-S		MM OM3/OM4 兼用			0.55以下			YAS1638100
Q8MPOカセット	PFCST-SM-1X12MPOM-LC-Q8	8	SM OS1/OS2 兼用	LC	12MPO	0.65以下	34×43×151	0.1	YAS2238017
	PFCST-MM-1X12MPOM-LC-Q8		MM OM3/OM4 兼用			0.55以下			YAS2238018

*対マスタコネクタ

PrecisionFlex® 19インチラック搭載型カセットシャーシ

- MPOカセット搭載用の19インチ規格シャーシです。
- 台座部分を前面に引き出せるスライド式と、シンプルな固定式の2タイプをご用意しています。
- スライド式には前面コード受けパネルを標準で取付けています。(背面コード受けパネルはオプション販売しております)

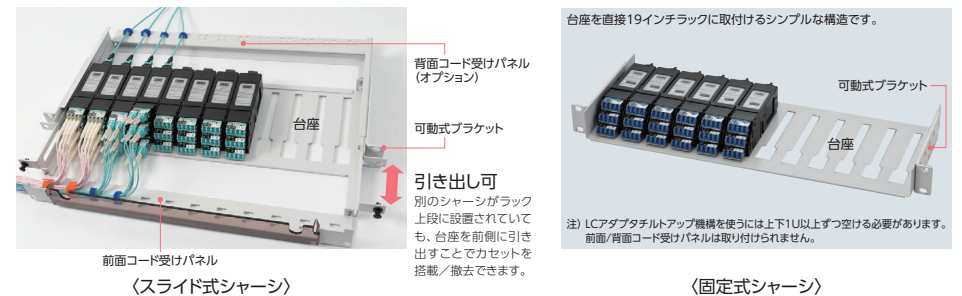

タイプ	品名	コード受けパネル	12心カセット搭載可能数	サイズ	外形寸法mm W×H×D	重量kg	仕様書番号
スライド式	PFCST-1U-S	背面側はオプション	12	1U	494×44×270*	2.0*	YAS1638109
固定式	PFCST-1U-F12	-	12	1U	485×43×168	1.2	YAS2138005

*オプションの背面コード受けパネルを取り付けられない状態

光コネクタ製品

MPOコネクタ付製品の基本的な接続方法

10G BASE-SR接続の場合

(1) MPOコネクタを使わずに2心パッチコードで直接SFP同士を接続する場合

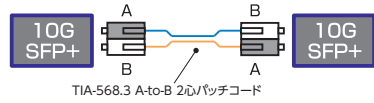

(2) MPOカセットとMPOトランクケーブル(タイプA)を使った接続の場合

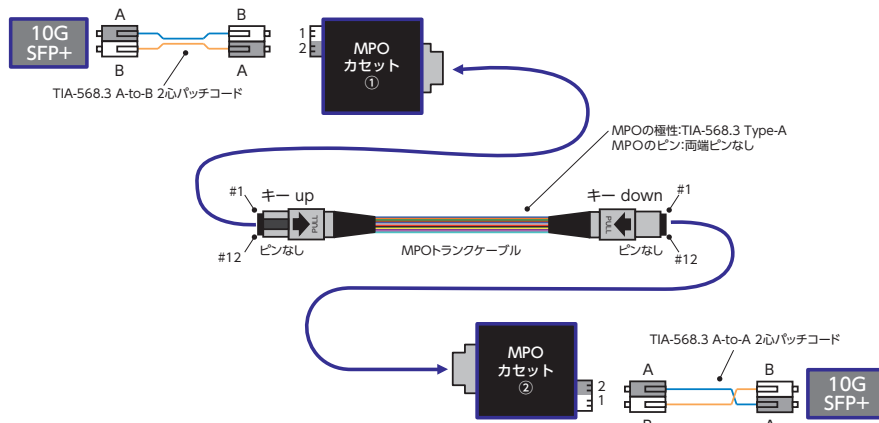

タイプA接続の場合、MPOカセット①の1番ポートから入射した光は、MPOカセット②の1番ポートから出射する。

(3) MPOカセットとMPOトランクケーブル(タイプC)を使った接続の場合

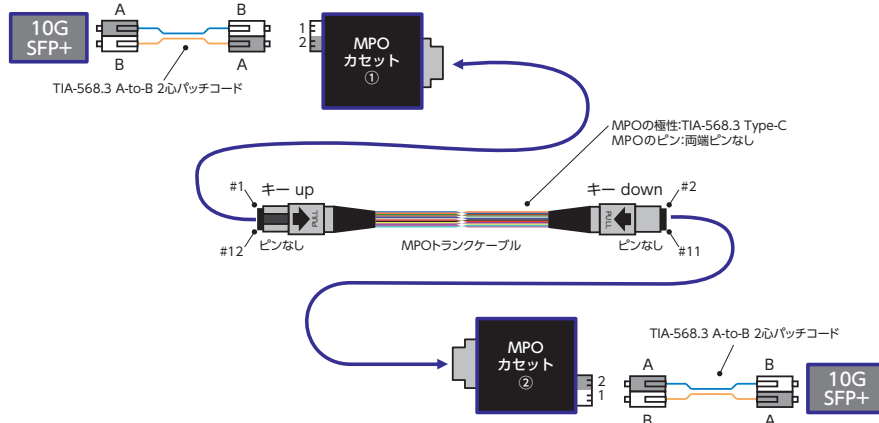

タイプC接続の場合、MPOカセット①の1番ポートから入射した光は、MPOカセット②の2番ポートから出射する。

MPOコネクタ付製品の基本的な接続方法

40GBASE-SR4(パッチなし)接続の場合(12MPOまたはQ8MPO配線)



40GBASE-SR4(パッチあり)接続の場合(12MPOまたはQ8MPO配線)

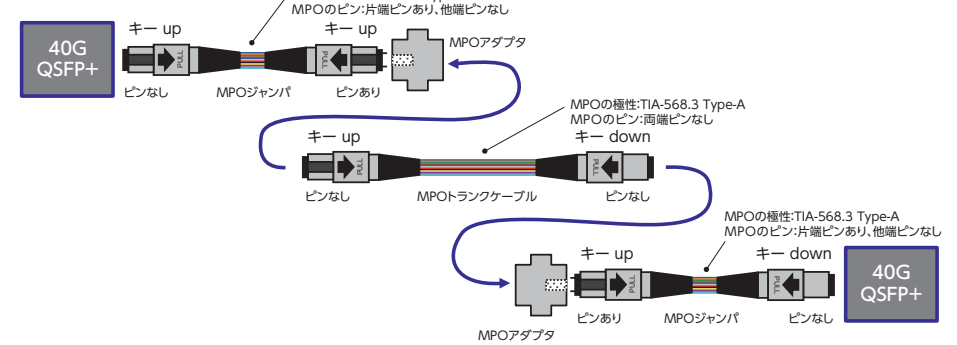

24MPOコネクタの極性

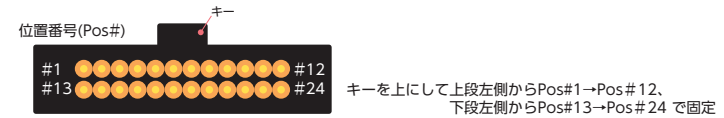
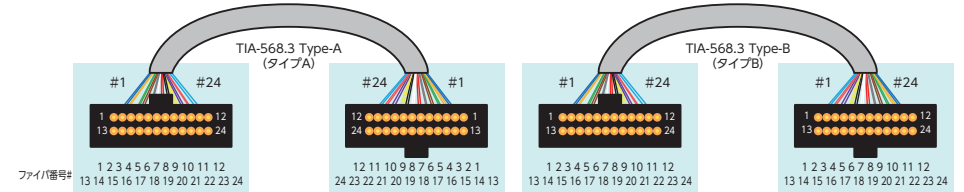

24MPOの位置番号とファイバ番号の関係

位置番号 (Pos#)	1	2	3	4	5	6	7	8	9	10	11	12	13	14	15	16	17	18	19	20	21	22	23	24	
ファイバ番号#	端末1	1	2	3	4	5	6	7	8	9	10	11	12	13	14	15	16	17	18	19	20	21	22	23	24
	端末2	13	14	15	16	17	18	19	20	21	22	23	24	1	2	3	4	5	6	7	8	9	10	11	12
	端末1	1	2	3	4	5	6	7	8	9	10	11	12	13	14	15	16	17	18	19	20	21	22	23	24
	端末2	24	23	22	21	20	19	18	17	16	15	14	13	12	11	10	9	8	7	6	5	4	3	2	1

TypeAの透光例: Pos#1に入射した光は、逆隣のPos#13から出射
TypeBの透光例: Pos#1に入射した光は、逆隣のPos#24から出射

100G BASE-SR10 接続の場合(24MPO配線)

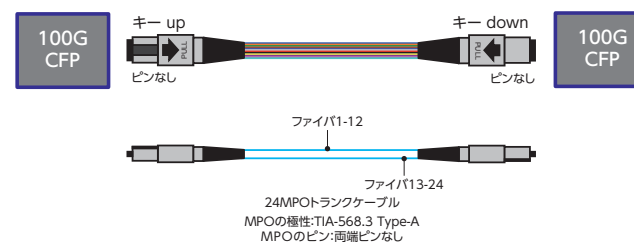

光コネクタ製品

光アダプタ／コネクタ用工具／コネクタクリーナ

SC-SC(プラスチック)



SM/GI兼用
[97-475-15]
※ APC研磨用の品番は、
[97-480-011]になります。

SCF-SCF

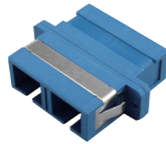

SM/GI兼用
[97-481-87]

SC2-SC2(4連)



SM/GI兼用
[97-472-64]

SC-LC



SM用 [97-410-20]
GI用 [97-410-87]
※ コア径50μmに対応

LC-LC



SM用 [97-482-04]
GI用 [97-481-16]
※ 写真はSM用です。

LCF-LCF



SM用 [97-410-96]
GI用 [97-405-52]
※ 写真はSM用です。

LCF-LCF(SC互換)



※ SC単心アダプタと外形寸法が同じ
※ LCFコネクタピッチに適合
SM用 [97-482-06]
GI用 [97-482-35]

LC-LC(4連)

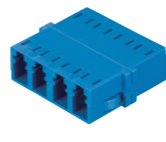

※ LCFコネクタピッチに適合
SM用 [97-420-80]
GI用 [97-482-10]

FC-FC



[97-415-24]
※ APC研磨用の品番は、
[97-410-211]になります。
※ APC研磨用はナローキーです。

FC-SC

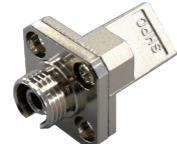

[97-470-41]
※ APC研磨品非対応

MU-MU



[97-401-99]

MPO



[97-413-20] (Type-A*)
※ Type-A:KEY-UP TO KEY-DOWN

MPO RDF-S (ショートフランジ)



[97-413-46] (Type-A*)
※ Type-A:KEY-UP TO KEY-DOWN

光アダプタの図面はwebサイトよりダウンロードいただけます。

SC2コネクタ着脱工具

用途
■ SC2コネクタの着脱に用います。



CLETOP ※ リールタイプ (単心コネクタ、多心コネクタ用)

- 握りやすいカセット型で、プラグタイプのコネクタ清掃に最適です。
- 超極細繊維による拭き取り方式のコネクタクリーナです。
- 拭き取りテープは取り替え式で経済的です。
(一本の取り替えテープでコネクタ端面を400回以上清掃可能です)



※CLETOPIはNTTアドバンステクノロジ株式会社の商標又は登録商標です。

NEOCLEAN ※ -M ペンタイプ (MPO用)

- ペン形状で装置等のアダプタ内MPOコネクタ清掃に最適です。
- 簡単なプッシュ操作で汚れを除去できます。
- 600回以上の清掃を可能にしながら、操作性、携帯性にもすぐれたコンパクト設計です。
- 付属のキャップを装着すれば、プラグの清掃も簡単にいきます。



※NEOCLEANはNTTアドバンステクノロジ株式会社の商標又は登録商標です。

品名	品番	用途
SC2コネクタ着脱工具	AS260219	SC2コネクタ着脱用

品名	CLETOP(Aタイプ)	CLETOP(Bタイプ)	CLETOP(MPOタイプ)
品番	AS741039	AS740638	AS740639
対象コネクタ	単心コネクタ φ2.5mm(フェルルール径) に最適	単心コネクタ 多心コネクタ (ピン無)	MT、MPO (ピン有)
ラバー形状			
寸法	130W×75H×40D		
質量	160g		
清掃回数	400回以上		

消耗品 交換カートリッジ		
品名	CLETOP交換リール青 (6個/セット)	CLETOP交換リール白 (6個/セット)※
品番	AS740641	AS740640

※φ1.25フェルルールやピンありコネクタ清掃に適した、表面が滑らかなテープです。

品名	NEOCLEAN - M
品番	AS740998
対象コネクタ	MPOコネクタ
適応端面	直角及び斜め研磨(ガイドピン有/無の両方に適用)
寸法	197L×15W×51H
清掃回数	600回以上

フェルールの研磨／コネクタ適用表

フェルールの研磨方法

フェルールの研磨面によって接続特性が異なります。各種研磨方法とその特性について示します。

	研磨面	研磨方法(名称)	端面形状	特徴
単心	直角球面	PC		端面を球面に研磨し、接続時にファイバ同士が密着するPC(Physical Contact)接続が可能です。反射減衰量(SM) 25dB以上
		AdPC		反射減衰量を40dB以上に向上させた高精度PC研磨です。(ランダム接続想定試験方法)
		SPC		反射減衰量を40dB以上に向上させた高精度PC研磨です。(対反射マス接続試験方法)
		UPC		反射減衰量をさらに55dB以上にまで向上させた高精度PC研磨です。
多心	斜め球面(8度)	APC		端面を斜めに研磨してPC接続することで60dB以上の低反射が可能です。(斜めのためPCやSPC等の直角研磨とは接続できません)
		フラット		端面を直角フラットに研磨し、フレネル反射を抑えるため整合剤を塗布して接続します。
多心	直角	PC(記号:R)		端面を直角に特殊研磨し、PC接続を可能とします。整合剤は不要です。GIのMPOコネクタは直角PC研磨となります。
		PC(記号:A)		端面を斜めに特殊研磨し、PC接続を可能とすることで低反射が可能です。整合剤は不要です。SMのMPOコネクタは斜めPC研磨となります。

コネクタ適用表 (コネクタ別 適用心線・コード径/適用研磨一覧)

単心コネクタ (SMの場合)

単心コネクタ	適用心線、コード径[mm]						適用研磨種別記号				
	φ0.9	φ1.5	φ1.6	φ1.7	φ2.0	φ2.8	PC	AdPC	SPC	UPC	APC
SC	●	●	●	●	●	●	●	●	●	●	●
SCSB				●	●		●	●	●	●	●
SC2	●	●	●	●	●	●	●	●	●	●	
LC	●	●		●	●		●	●	●	●	●*
LCSB				●	●		●	●	●	●	
FC	●	●		●	●	●	●	●	●	●	●*
MU	●	●		●	●		●	●	●	●	
MUJ	●						●	●	●	●	
SCF	●	●		●	●		●	●	●	●	
LCF		●		●	●		●	●	●	●	
LCC		●		●	●		●	●	●	●	
LCCSB				●	●		●	●	●	●	
MUH				●	●		●	●	●	●	
FULC				●	●		●	●	●	●	

※ φ1.5mmコードには対応しません。

単心コネクタ (GIの場合)

適用心線、コード径[mm]						適用研磨種別記号				
φ0.9	φ1.5	φ1.6	φ1.7	φ2.0	φ2.8	PC	AdPC	SPC	UPC	APC
●	●		●	●	●	●			●	
			●	●		●		●		
●	●		●	●	●	●			●	
●	●		●	●		●		●		
●	●		●	●		●		●		
●	●		●	●		●		●		
●	●		●	●		●		●		
●	●		●	●		●		●		
●	●		●	●		●		●		
●	●		●	●		●		●		
●	●		●	●		●		●		
●	●		●	●		●		●		
●	●		●	●		●		●		
●	●		●	●		●		●		
●	●		●	●		●		●		

*GIはUPC研磨対応不可

MPOコネクタ (SMの場合)

多心コネクタ	適用心線、コード径[mm]			適用研磨種別記号		
	テーブ心線	ラウンドコード	トランクケーブル	なし(直角フラット)	R(直角PC)	A(斜めPC)
MPO	●	●	●			●

MPOコネクタ (GIの場合)

適用心線、コード径[mm]			適用研磨種別記号		
テーブ心線	ラウンドコード	トランクケーブル	なし(直角フラット)	R(直角PC)	A(斜めPC)
●	●	●		●	

オプション指定

オプション選択メニュー

ご注文時に指定コードをご連絡いただくことで、光コネクタ製品のカスタマイズが可能となりました。お客様の多様化するニーズに迅速に対応していきます。

ご注文方法

ベースとなる光コネクタ付コード/ケーブルの品番、仕様書番号等とあわせて、ご希望の指定コードをご連絡ください。

※ 指定コードは複数指定も可能です。 ※ 一部、品番への指定内容追加が必要となる場合もあります。

【例】コード集合型ケーブルの単心長を2心毎に50mm間隔で両端段差加工する場合

- コネクタ部仕様書番号: OPS1438214
- ケーブル部仕様書番号: KH150392
- 品名: 4-SC.S-SC.S-SM(PAPB)-RC-0.8-0.8
- 指定コード: E05-B01+

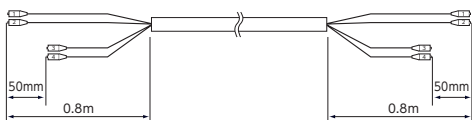

対象製品	内容	標準仕様	オプション選択メニュー	指定コード	備考
単心コアケーブル 2心メガネコード FO(ファンアウト)コード ターミネーションケーブル コード集合型ケーブル					
● ● ● ● ●	コネクタの低損失化	0.5dB (SM) 0.3dB (GI)	0.2dB/コネクタ 0.3dB/コネクタ 0.25dB/コネクタ 0.15dB/コネクタ	E01-4+ E01-1+ E01-2+ E01-3+	一部適用外のコネクタがありますのでお問い合わせください。
● ● ● ● ●	ケーブルの梱包方法	ケーブルサイズ、単長により束取り、ドラム巻きなどの条件が変わりますのでお問い合わせください。	1本ごとの個別包装、束取り梱包の指定などについて承ります。	指定コードはお問い合わせください。	
● ● ● ● ● (標準)	コード線番の表示	単心コード、2心(メガネ)コード:線番表示なし FOコード:単心コード部にマークバンド又はマークチューブで表示 ターミネーション、コード集合・単心コード上に線番印字	マークバンドによる線番表示を追加します。	E03+	詳細は、P.51を参照ください。
● ● ● ● ●	コネクタの研磨種別変更	SPC (SM) PC (GI)	PC研磨 SPC研磨 AdPC研磨 UPC研磨 APC研磨	E04-1+ E04-2+ E04-3+ E04-4+ E04-5+	GIは対応していません。
● ● ● ● ●	単心コード長の段差加工	全心均等長 (収納のため、公差範囲内で段差付けすることがあります。)	指定パターンにて段差付け加工を行います。	指定コードは、P.52をご参照ください。	
● ● ● ● ●	ケーブル端末加工	P.52をご参照ください。	保護ホース、キャップ、プーリングアイ等を取り付けます。	指定コードは、P.52をご参照ください。	
● ● ● ● ●	2心光コネクタの取り付け	P.23の単心光コネクタを標準としています。	片端のみ2連 両端2連	E08-1+ E08-2+ E08-3+	P.24の2心光コネクタを品名指定ください。 【例】2-LCF.S-LCF.S-SM-TM-0.8-0.8 2+と3+は、結線方向が異なります。 P.52をご参照ください。
● ● ● ● ●	同一端コネクタ複合	同一端には全て同じコネクタを取り付けます。	同一端に異種コネクタ取り付け、または一部コネクタ無しとします。	指定コードは、P.52をご参照ください。	
● ● ● ● ●	納入日時指定	指定は納入日までとなります。	納入時間を指定します。	指定コードはお問い合わせください。	

ご注文時に指定コードをご連絡いただくことで、光コネクタ製品のカスタマイズが可能となりました。お客様の多様化するニーズに迅速に対応していきます。

コード線番の表示

- 指定コード: E03+
単心コード線番をコネクタ根元にマークバンド表示します。
- 指定コード: E15+
単心コード線番をコネクタ根元にマークチューブ表示します。

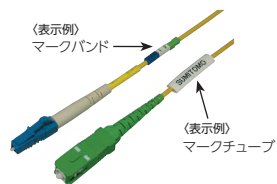

オプション指定

オプション選択メニュー

単心コード長の段差加工 (E05)

ターミネーションケーブル、コード集合型ケーブルの単心コード部を加工します。

順序	a寸法	加工単位	段差加工端	指定コード
線番1が最長	50mm	1心ごと	両端	E05-A01+
			A端のみ	E05-A05+
	2心ごと	両端	E05-A09+	
		A端のみ	E05-B01+	
100mm	1心ごと	両端	E05-B05+	
		A端のみ	E05-B09+	
	2心ごと	両端	E05-A03+	
		A端のみ	E05-A07+	
			B端のみ	E05-A11+
			両端	E05-B03+
			A端のみ	E05-B07+
			B端のみ	E05-B11+

ケーブル端末加工 (E07) (E14)

端末加工方法を指定します。

加工内容	適用端	指定コード
① 端末キャップの取り付け	両端 A端のみ B端のみ	E07-1+ E07-2+ E07-3+
② プーリングアイおよびコネクタ端末保護ホースの取り付け	両端 A端のみ B端のみ	E07-4+ E07-D+ E07-5+ E07-6+
③ 端末保護ホースの取り付け	両端 B端のみ	E07-7+ E14-1+ E14-2+ E14-8+ E14-3+ E14-A+ E14-5+ E14-6+
④ テンションメンバ長の変更 (コネクタ取り付け端に適用)	外被から50mm 外被から100mm 外被から150mm 外被から500mm コネクタから100mm コネクタから200mm コネクタから500mm	E07-H+
⑤ メガネコード分割止め	コネクタ付き端	E07-H+

同一端コネクタ複合 (E09)

- ① 同一端に複数種のコネクタ取り付け。
■ 指定コード: E09-2+
■ 品名: 下記の例に従い、取り付けるコネクタをご指定ください。
【例】SM (PAPB) 8心コード集合型ケーブル
A端側線番1~4にSC、線番5~8にLCコネクタを取り付け。
B端側全心MUコネクタを取り付け。
■ 品名: 8-4SC4LC.S-MU.S-SM(PAPB)-RC-0.8-0.8

- ② 一部線番をコネクタなしとする場合。
➡ お問い合わせください。

2心光コネクタの取り付け (E08)

2心 (2連型) コネクタを取り付けます。

■ 指定コード

2心光コネクタの適用端	指定コード
片端のみ2心コネクタ	E08-1+
両端とも2心コネクタ (①)	E08-2+
両端とも2心コネクタ (②)	E08-3+

(注) 2心光コネクタを両端に取り付ける場合は、下図に従って結線方向 (①/②) を指定してください。

- 【例1】2心ターミネーションケーブル、片端LCF、他端SCコネクタ取り付けの場合
■ 指定コード: E08-1+
■ 品名: 2-LCF.P-SC.P-GI(PE-A1G)-TM-0.8-0.8

- ①の場合 (例: 両端LCFコネクタ)
2心コネクタを両端非対称に取り付けます。
コネクタのキーは同じ側を向きます。

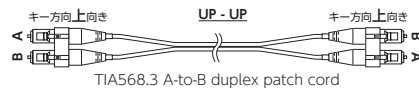

- 【例2】2心ごと段差/両端段差加工/線番1が最長の場合 (指定コード E05-B01+)

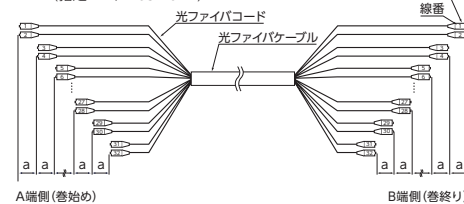

- ① 端末キャップ
- ② プーリングアイおよびコネクタ端末保護ホース
- ③ 端末保護ホース
- ④ テンションメンバ

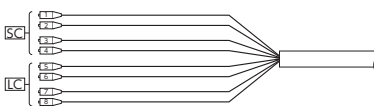

■ 2心コネクタの品名指定

P.24の2心光コネクタの中からご指定ください。
(注) SCF, MUH, LCFコネクタなどの仕様はそれぞれSC, MU, LCコネクタに準拠しますが、APC研磨には対応していません。

- 【例2】2心メガネコード、両端SCFコネクタ取り付け (①) の場合
■ 指定コード: E08-2+
■ 品名: 2-SCF.P-SCF.P-GI(PE-A10G)-0.3-0.3

- ②の場合 (例: 両端LCFコネクタ)
2心コネクタを両端対称に取り付けます。
コネクタのキーは両端で裏返ります。

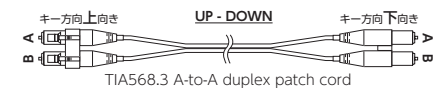

光コネクタ製品

現地組立コネクタ

クイックSC/クイックLC

融着の手間をなくして、成端・接続作業の省力化を実現します。

- 現地で簡単にSCコネクタ・LCコネクタを組み立てることができます。
- 研磨、接着不要のため、電源も使用しません。
- 0.25mm素線、0.9mm心線、φ1.7mm・φ2.0mmコードに取り付け可能です。

クイック SC

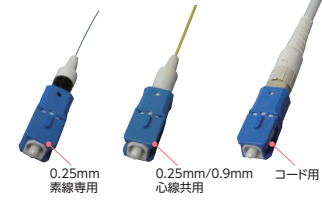

クイック LC



0.25mm素線専用	品番	Q-SC-SPC<SM>-025-F	—	—	—
仕様番号	YAS0723054	—	—	—	—
0.25mm素線	品番	Q-SC-SPC(SM)-025/090-F-T	Q-SC-PC(50)-025/090-F-T	Q-SC-PC(62.5)-025/090-F-T	Q-SC-APC<SM>-025/090-A-T
0.9mm心線共用	仕様番号	YAS0923110	YAS0923110	YAS1723128	YAS1723128
φ1.7mmコード	品番	Q-SC-SPC(SM)-2-F-T	Q-SC-PC(50)-2-F-T	Q-SC-PC(62.5)-2-F-T	Q-SC-APC<SM>-2-A-T
φ2.0mmコード共用	仕様番号	YAS1223134	YAS1223134	YAS1723129	YAS1723129
対応光ファイバ ^{※1}		SMファイバ	MM(50)ファイバ	MM(62.5)ファイバ	SMファイバ
研磨面		SPC	PC	PC	APC
接続損失(対マスタ)		最大0.5dB以下 平均0.2dB	最大0.3dB以下 平均0.1dB	最大0.6dB以下 平均0.3dB	50dB以上(標準カット使用) 60dB以上(斜めカット使用)
反射減衰量		40dB以上	22dB以上	—	—
可視光確認		一部対応 ^{※2}	—	対応	—
標準規格		JIS C5973(F04)、IEC61754-4と互換			
販売単位		10個			

0.25mm素線	品番	Q-LC-SPC(SM)-025/090-F-T	Q-LC-PC(50)-025/090-F-T	Q-LC-PC(62.5)-025/090-F-T	Q-LC-APC<SM>-025/090-A-T
0.9mm心線共用	仕様番号	YAS0923119	YAS0923119	YAS0923119	YAS0923119
φ1.7mmコード	品番	Q-LC-SPC(SM)-2-F-T	Q-LC-PC<50>-2-F-T	Q-LC-PC<62.5>-2-F-T	Q-LC-APC<SM>-2-A-T
φ2.0mmコード共用	仕様番号	YAS0923119	YAS0923119	YAS0923119	YAS0923119
対応光ファイバ ^{※1}		SMファイバ	MM(50)ファイバ	MM(62.5)ファイバ	SMファイバ
研磨面		SPC	PC	PC	APC
接続損失(対マスタ)		最大0.5dB以下 平均0.2dB	最大0.3dB以下 平均0.1dB	最大0.75dB以下 平均0.3dB	50dB以上(標準カット使用) 60dB以上(斜めカット使用)
反射減衰量		40dB以上	22dB以上	—	—
可視光確認		—	対応	—	—
標準規格		IEC61754-20と互換			
販売単位		10個			

※1 SMはシングルモード、MMはマルチモードの略号で0内はコア径(μm)を示します。
 ※2 0.25mm素線0.9mm心線共用型とφ1.7mmコードφ2.0mmコード共用型は対応、0.25mm素線専用は非対応です。

付属のファイバホルダ、挿入ガイドを用いることで初心者でも簡単に正確な組立ができます。

- 心線挿入用のくさび、コネクタつまみは、クイックSC/LCコネクタ本体にプリセット。現地での作業工程を削減しています。
- 組立補助具、専用ファイバホルダを使用し、組立作業をより確実に行えるようにしました。
- 0.25mm素線、0.9mm心線用は汎用工具(リムーバ、カッタ)があれば、その日から組立作業が可能です。コード用は汎用工具に加えてコード外被処理にシースリッターが別途必要です。

クイック SC 0.25mm 素線用

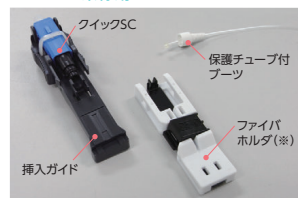

クイック SC 0.25mm 素線・0.9mm 心線共用

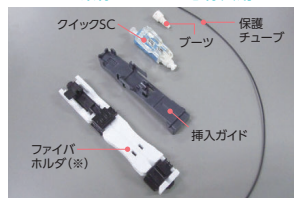

クイック LC コード用

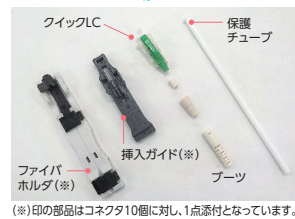

構造(クイックSCの場合)

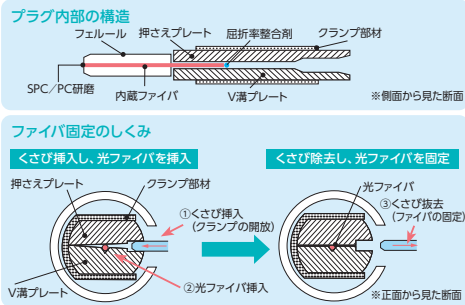
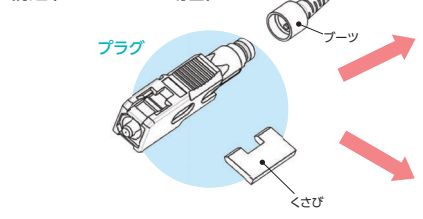

組立手順/動画はこちら
 予告なくアドレスが変更になり視聴できなくなる場合がございます。

現地組立コネクタ

e-SCコネクタ(角型ドロップ/インドアケーブル用)

くさび、ガイドレールの脱着やファイバ挿入等の作業性を向上させてリニューアルしました。

- シングルモード0.25mm素線タイプの単心ドロップ/インドアケーブルに直接SCコネクタを取り付けすることができます。
- コネクタ取付後は光ファイバ素線を取り扱う必要が無いため、配線作業性が向上します。
- 組立時間は約2分。現地での研磨・接着は不要です。
- FAコネクタホルダにより簡単に適切な長さでファイバカットが行えます。
- ガイドレールによりファイバカット長の確認ができ、安全にファイバの挿入を行えます。

e-SCコネクタ



品番	e-SC-UPC<SM>-F-6-DT-T	e-SC-APC<SM>-A-6-DT-T
仕様番号	YAS2123050	YAS2223042
対応ケーブル ^{※1}	単心インドア/ドロップケーブル (標準本体外径[mm]: [1.6~2.0] × [2.0または2.6~3.1])	
対応光ファイバ ^{※2}	SMファイバ	
研磨面	UPC	APC
接続損失(対マスタ)	最大0.5dB、平均0.2dB	最大0.6dB、平均0.3dB
反射減衰量	45dB以上	50dB以上(標準カット使用) 60dB以上(斜めカット使用)
可視光確認	対応	
標準規格	JIS C5973(F04)、IEC61754-4と互換	
機械特性(引張強度)	30N	
適用温度範囲	-40~+75℃	
販売単位	10個	

※1 0.25mm素線がケーブル外被に定着していないルーズ型ケーブルは使用出来ません。
 0.25mm以上の2心ケーブルは1心のみ使用することで対応可能です。
 ※2 SMはシングルモードの略号です。

組立工程

- すぐに心線挿入ができる様に「くさび」はプリセットされています。
- FAコネクタホルダにより正確な長さでファイバを切断でき、ガイドレールにより簡単に確実にファイバを挿入できます。

〈心線前処理〉



〈コネクタの取付〉

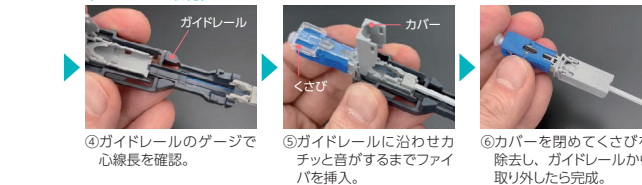

e-SCコネクタの構成



組立手順/動画はこちら
 予告なくアドレスが変更になり視聴できなくなる場合がございます。

ファイバ挿入確認のポイント

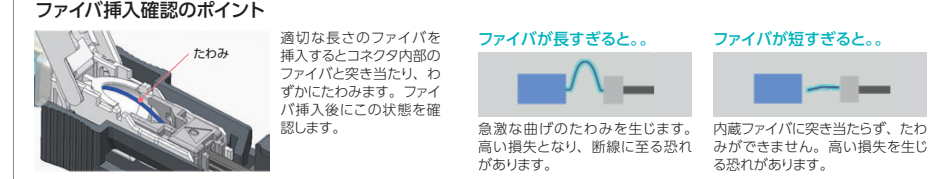

光コネクタ製品

現地組立コネクタ / 光コネクタケース / 光コネクタスリーブ

e-SCユニバーサル/e-LCユニバーサル

複数種の線材に対応したユニバーサル型です。
e-SCユニバーサルはe-SCと同様に作業性を向上させてリニューアルしました。

■0.25mm素線、0.9mm心線、φ1.7/φ2.0mmコード、インドア/ドロップケーブルに適用可能です。

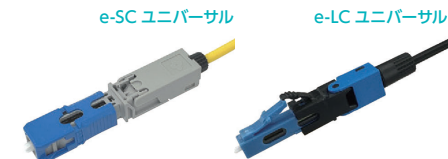

(例)e-SCユニバーサルの構成

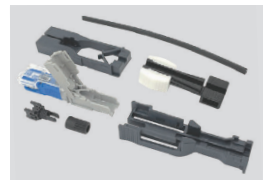

組立手順 / 動画はこちら



予告なくアドレスが変更になり視聴できなくなる場合がございます。

品番	e-SC-UPC<SM> F-6-U-T	e-SC-APC<SM> A-6-U-T	e-LC-SPC<SM> -025H-F-T	e-LC-APC<SM> -025H-A-T
仕様書番号	YAS2223043			
対応ケーブル	0.25mm素線、0.9mm心線 ^{※2} 、φ1.7/φ2.0/φ2.8mmコード ^{※2} 、単心インドア/ドロップケーブル(本体外径はP.54のe-SCに同じ)			
対応光ファイバ ^{※1}	SMファイバ			
研磨面	UPC	APC	SPC	APC
接続損失(対マス)	最大0.5dB 平均0.2dB	最大0.6dB 平均0.3dB	最大0.5dB 平均0.2dB	最大0.75dB 平均0.2dB
反射減衰量	45dB以上	50dB以上(標準カット使用、60dB以上(斜めカット使用))	40dB以上	50dB以上(標準カット使用)、60dB以上(斜めカット使用)
可視光確認	対応			
標準規格	JIS C5973(F04)、IEC61754-4と互換		IEC61754-20と互換	
機械特性(引張強度)	ドロップ/インドアケーブル:50N		ドロップ/インドアケーブル:10N	
適用温度範囲	コード:10N			
販売単位	-40~+75℃			
	10個			

※1 SMはシングルモードの略号です。
※2 0.9mm心線は0.25mm素線に被覆除去が可能なもの。

宅内配線 光コネクタケース

宅内引き込みケーブルとPureFlex®-slimケーブルを簡単に接続できます。

- 宅内引き込みケーブルに接続したe-SCコネクタとPureFlex®-slimケーブルのSCコネクタを接続できます。
- PureFlex®-slimケーブルを用いた信頼性高い宅内光配線を簡単に導入できます。
- モールとも簡単につなげられる構造で、設置しやすく、美観に優れています。

品番	光コネクタケース
仕様書番号	YAS0623093
接続心数	1心
収納コネクタ	SC、シャッター付きe-SC
設置場所	屋内床面、壁面
寸法	140(L)×15(H)×25(W)mm



この位置にSCアダプタが内蔵されています。

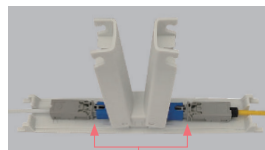

コネクタを片方ずつ着脱できます。フタを紛失する心配もありません。

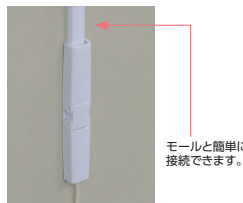

モールと簡単に接続できます。

光コネクタスリーブ

SCコネクタをコンパクトに収納できます。

- FTTHやビル内LANの配線工事に最適です。
- 小型、コンパクト、スマートで周辺環境にだけ込むデザインです。

光コネクタスリーブ [ME6] の特長

- 宅内と宅外工事を分けてFTTHの工事が可能です。
- 設置は支持線への吊下げ方式です。
- リニューアルしたe-SCコネクタの添付になりました。



光コネクタスリーブ [ME6] の設置イメージ

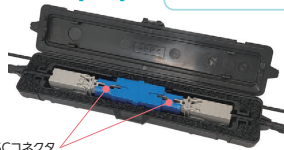

e-SCコネクタ

品番	光コネクタスリーブ [ME6]	光コネクタスリーブ [MS1]	光コネクタスリーブ [MS1]
仕様書番号*	YAS2223044	YAS0923002	YAS0623042
接続コネクタ	e-SCコネクタ	e-SCコネクタ	SCコネクタ(φ2mmまでのコード)
接続心数	1心		
防水特性	IPX4 (屋内仕様)		
1セットの基本構成	光コネクタスリーブ×1		
	SCアダプタ×1		
	インシュロック×2		
	e-SCコネクタ×2	—	—
販売単位	50セット	10セット	10セット

※ 添付品によって仕様書番号が異なります。添付品についてはご相談ください。
※ 光コネクタスリーブは仕様ごとに販売セット単位が異なります。

光コネクタスリーブ [MS1] の適用例 (屋内仕様)



SCコネクタ (コード径φ2mmまで)

現地組立コネクタ 工具セット

クイックSCコネクタ組立工具セット

■クイックSC、クイックLC及びe-SC/e-LCユニバーサルの組み立てに必要な工具等のセットです。



品番	QSCセットA-R	QSC-スリッターセット
①ハンディ光ファイバカッター [FC-8R-MC]	●	●
②ジャケットリムーバ [JR-M03]	●	●
③アルコールポトル	●	●
④精密ニッパ	●	●
⑤シーススリッター	●	●
⑥収納カバン	●	●

※シーススリッターの単品販売も承ります(他の工具は市販品が使用できます)。

e-SCコネクタ組立工具セット

■e-SC/FAコネクタの組み立てに必要な工具等のセットです。



【品番】: ケーブル外被保持コネクタ組立工具 (P1)

(注) 品番の (P1) はセット名です。取り付けるケーブルのタイプ、お手持ちの工具に応じて下表より選択ください。

	パラメータ:P1	フルセットRC	セットB/C*	ユニ
構成内容	①FAコネクタ用メカニカルスリッパ	●	●	
	②FAコネクタホルダ	●	●	
	③ハンディ光ファイバカッター [FC-8R-MC]	●	●	●
	④ジャケットリムーバ [JR-M03]	●	●	●
	⑤アルコールポトル	●	●	●
	⑥精密ニッパ	●	●	●
	⑦収納かばん	●	●	●

※ 光ファイバカッターが別途必要となります。

FAC組立チェックキット

■取り付けた現地組立コネクタの接続状態を可視光により確認できます。

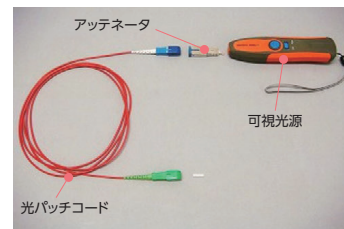

品名	FAC組立チェックキット(ALL)
仕様書番号	YAS1023005



成功すると可視光が小さくなります。

現地組立コネクタ品別必要工具セット一覧

工具セット名称	クイックSCコネクタ組立工具セット	e-SC組立工具セット	可視光漏れ確認キット(可視光キット)
品番	QSCセットA-R	ケーブル外被保持コネクタ組立工具(ケビコ)	FAC組立チェックキット(ALL)
クイックSC/クイックLC	●		●
e-SCコネクタ		●	●
e-SC/e-LCユニバーサル		●	●

※ クイックSC0.25mm素線専用は使用不可となります。

光コネクタ製品

融着型現地組立コネクタ

Lynx-CustomFit® Splice-On Connector (融着型現地組立コネクタ)

融着接続機で組み立てる低損失な現地組立型光コネクタ。コード型ケーブルの余長処理の悩みを解消します。

- 現地で簡単に SC、LC、FC コネクタを組み立てることができます。
- 研磨不要、接着剤不要。
- 住友電工製汎用融着接続機での組み立てが可能です。
- アナログ伝送等、低反射が要求される箇所にも適用できます。
- 広い温度範囲で適用可能です。

	SCコネクタ	LCコネクタ	FCコネクタ
標準規格	JIS C 5973(F04) IEC61754-4	JIS C 5964-20 IEC61754-20	JIS C 5970(F01) IEC61754-13
接続損失		SMF:0.2dB(平均) 0.3dB(最大) MMF:0.1dB(平均) 0.25dB(最大)	
反射減衰量		SMF:60dB以上(APC) 55dB以上(UPC) MMF:30dB以上(PC)	

単心コネクタ

品番:LYNX3(J)-P1-P2-P3-P4
P1:コネクタ品種 / P2:コネクタ研磨形状 / P3:ファイバ種類 / P4:適用コード径
例) LYNX3(J)-SC-UPC-SM-250/900

P1:コネクタ品種	P2:研磨種類	P3:ファイバ種類	P4:コード径
P1	P2	P3	P4
SC	APC	SM	250/900 2
LC	UPC	SM	
FCM	PC	M5(OM2) M5(OM3) M6	青 黒 水色 ペーヅ

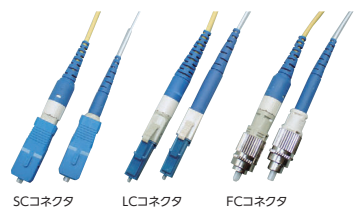

SCコネクタ LCコネクタ FCコネクタ



TYPE-201+VS/M4

〈構造〉

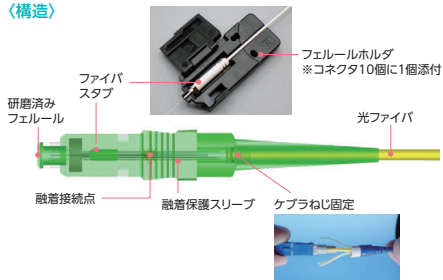

〈組立工程〉

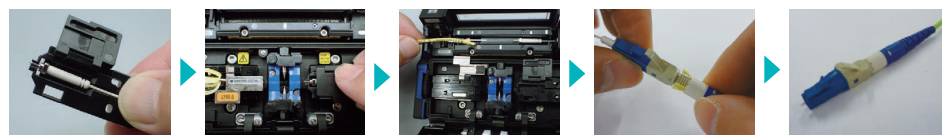

- ① スタブをホルダにセット
- ② 融着
- ③ 融着部を保護
- ④ ケブラを固定
固定が簡単になりました。
- ⑤ 完成

〈コネクタキット〉



SCコネクタ

LCコネクタ

FCコネクタ

融着型現地組立コネクタ

〈推奨組立工具〉

工具名	融着接続機	ファイバカッター [FC-8R-MC]	ジャケット リムーバ [JR-MO3]	ホットジャケット リムーバ [JR-7]	1.7mmコード用 シースカッター [LYNX-CORDTOOL-1.6-2.4]	2mmコード用 シースカッター [LYNX-CORDTOOL-2.0-3.0]	ケブラカッター 【精密ニッパー N-57】
工具							
単心	コード対応	● 住友電工製の 現行融着接続機全て	●	—	● φ1.7mm用	● φ2mm用	●
	心線対応	● 住友電工製の 現行融着接続機全て	●	● φ0.25~φ0.5mmに対応	—	—	—

※1 コードの材質によっては適用できない場合があります。

工具名	ファイバホルダ			
	コード、φ0.9mm心線用 [LYNX-S]	φ0.9mm心線用 [FHS-09]	φ0.25mm素線用 [FHS-025]	フェルルホルダ [LYNX-C]
工具				
単心	コード対応	●	—	—
	心線対応	● φ0.9mm心線	● φ0.9mm心線	● φ0.25mm素線
	スタブ対応	—	—	—
				●(オプション)

〈推奨ホルダ配置〉

(単心タイプのみ適用)

種別	ファイバホルダ	
	左側	右側
φ0.25mm素線の場合	FHS-025	フェルルホルダ ^{※1}
φ0.9mm心線の場合	FHS-09 ^{※2}	フェルルホルダ ^{※1}
コードの場合	LYNX-S	フェルルホルダ ^{※3}

- ※2 LYNX-Sでも対応可能です。
- ※3 金属タイプのLYNX-Cもオプション品で対応可能です。